



Centrale de conciergerie VEO DUOX PLUS Audio
Audio Pfortnereinheit VEO DUOX PLUS
Central de Portaria VEO DUOX PLUS Audio

FERMAX

MANUEL D'INSTALLATION
INSTALLATIONSHANDBUCH
MANUAL DO INSTALADOR



FERMAX**FÉLICITATIONS VOUS DISEPOSEZ D'UN PRODUIT DE QUALITÉ !**

Fermax electrónica développe et fabrique des équipements de prestige qui répondent aux normes de conception et de technologie les plus strictes. Nous espérons que vous profiterez de ses fonctionnalités.

Ce produit est protégé par les brevets et modèles d'utilité suivants :

BREVETS : US 9215410, US 9762852, BE1023440, AU2014203706.









MODÈLES UTILITAIRES : ES1187384U, ES1141495U, FR3038192, DE202016000632U1, CN205987229(U).

Publication technique à caractère informatif éditée par FERMAX ELECTRÓNICA S.A.U

FERMAX ELECTRÓNICA, dans le cadre de sa politique d'amélioration constante, se réserve le droit de modifier à tout moment et sans aucun préavis, le contenu de ce document ainsi que les caractéristiques des produits concernés. Toute modification sera prise en compte dans les éditions ultérieures à ce document

Code 970034FAPb V07_20

TABLE DES MATIÈRES

	DESCRIPTION DU PRODUIT	4
	- Boutons de contrôle	4
	- Écran tactile 4.3", navigation, icônes et led	4
<hr/>		
	FONCTIONNEMENT	5
	1. Communication	5
	1.1 Appel logement	5
	1.2 Connecter à la platine	6
	1.3 Appeler concierge	6
	2. Appels manqués	6
	3. Porte ouverte	6
	4. Volume d'appel	7
	5. Réglages	7
	5.1 Date et heure	7
	5.2 Volume tonalité	8
	5.3 Sonnerie	8
	5.4 Luminosité	8
	5.5 Écran de verrouillage	8
	5.6 Paramètres (Menu administrateur)	9
	5.6.1 Langue	9
	5.6.2 Mot de Passe	9
	5.6.3 Prog. logement / Prog. bout.-p. plat. audio	9
	5.6.4 Configuration du type de conciergerie	11
	5.6.5 Répertoire	12
	6. Sélection du mode de conciergerie	15
	AUTRES FONCTIONS	17
	1. Recevoir appels	17
	2. Conversation en cours	17
	3. Transférer appel en cours	17
<hr/>		
	INSTALLATION	18
<hr/>		
	BORNES ET COMPATIBILITÉ	19
	1. Bornes de connexion	19
	2. Compatibilité des versions	19
<hr/>		
	SCHÉMAS ÉLECTRIQUES	20
<hr/>		
	CONFIGURATION PAR DÉFAUT	22
<hr/>		
	CARACTÉRISTIQUES TECHNIQUES	22
<hr/>		
	FONCTIONNALITÉ ENTRE CONCIERGERIES	23
<hr/>		

DESCRIPTION DU PRODUIT

BOUTONS DE CONTRÔLE



Bouton d'accès direct aux appels manqués



Bouton d'accès direct à la communication



Bouton menu

En veille vous accédez au menu principal.

En mode actif, lorsque vous êtes dans le menu principal, l'écran s'éteint. Vous pouvez revenir au menu principal à partir de n'importe quel écran



Bouton gâche

Appuyer dessus pour ouvrir la porte tout en étant en ligne ou appuyez sur l'écran « Porte ouverte ».

ÉCRAN TACTILE 4.3", NAVIGATION, ICÔNES ET LED

La centrale de conciergerie VEO DUOX PLUS dispose d'un écran tactile de 4.3" au moyen duquel l'utilisateur peut naviguer dans les différents écrans de la conciergerie. La navigation se réalise au moyen des icônes, qui peuvent être sélectionnées en appuyant sur l'écran.

Vous découvrirez ci-dessous quelques icônes de navigation que vous trouverez dans la conciergerie.

GLOSSAIRE DES ICÔNES

← Précédent

→ Suivant

⬆ Faire défiler vers le haut

⬇ Faire défiler vers le bas

+ Augmenter

- Baisser

🔍 Recherche

ABC Clavier Alphanumérique

123 Teclado Numérico

🗑 Supprimer saisie (Répertoire) /
Supprimer Appels manqués

✓ Confirmer

✖ Effacer

La conciergerie dispose d'une LED :

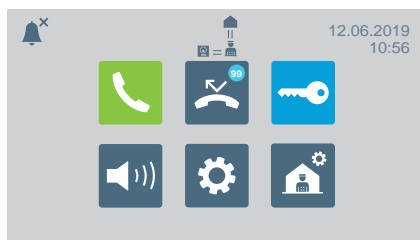

- Allumée : Conciergerie avec alimentation en veille (écran éteint).
- Éteinte : Conciergerie avec écran allumé ou sans alimentation.
- Clignote : Il y a des appels manqués.

🔧 FONCTIONNEMENT



📞 COMMUNICATION



En appuyant sur l'icône de communication  ou sur le bouton d'accès direct  vous accédez à un écran dans lequel vous pouvez choisir le type d'appel à effectuer.

- Logement
- Platine
- Concierge

🏠 APPEL LOGEMENT

En appuyant sur l'icône d'appel logement, un écran avec le clavier numérique pour composer l'adresse du logement s'affichera. Il est également possible de basculer vers le clavier alphanumérique (ABC) ou chercher une adresse depuis le répertoire .

En appuyant sur l'icône de la cloche, l'appel s'effectuera.

De l'Entrée Générale

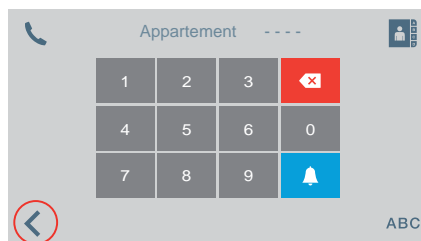
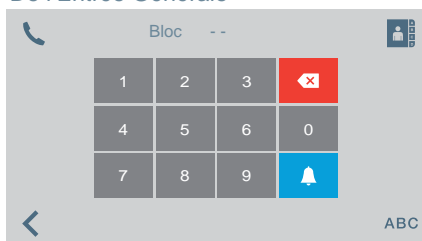

De l'Entrée du Bloc

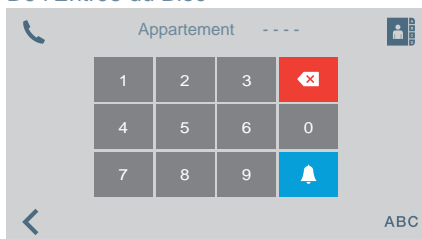

En appuyant sur l'icône, l'écran retourne au menu principal

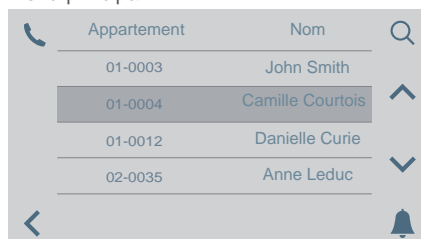



CONNECTER À LA PLATINE

Bloc	Platine	Nom
01	1	Nord
01	2	Est
02	1	Sud
02	2	Ouest

En appuyant sur l'icône connecter à la platine, une liste des platines enregistrées dans le répertoire s'affichera.

Vous vous connecterez à la platine sélectionnée en appuyant sur la cloche.



APPEL CONCIERGE

Bloc	Concierge	Nom
01	1	Concierge Nord
01	2	Concierge Est
02	1	Concierge Sud
02	2	Concierge Ouest

En appuyant sur l'icône appeler concierge, une liste des concierges enregistrés dans le répertoire s'affichera.

Vous vous connecterez avec le concierge sélectionné en appuyant sur la cloche.



APPELS MANQUÉS

Date	Heure	Appartement
01/02	17:10	010003
01/02	11:25	020026
01/02	09:37	010005
01/02	08:45	020017

Lorsque vous appuyez sur l'icône d'appels manqués, vous pouvez accéder aux différentes listes d'appels manqués du logement, de la platine ou de la conciergerie.

Remarques:

- Les listes d'appels manqués s'effaceront en cas de coupure d'alimentation.
- Si vous maintenez appuyer plus de 3 secondes l'icône , vous effacerez tous les appels. Cette option nécessite une confirmation.
- S'il y a plusieurs appels manqués provenant de la même adresse, la conciergerie appelle cette adresse, la connexion s'établit et tous les appels manqués de cette adresse s'effacent.



PORTE OUVERTE

Porte ouverte
Nord
Sud
Est
Ouest

Lorsque vous appuyez sur l'icône porte ouverte, à l'écran s'affiche une liste des portes enregistrées dans le répertoire qui peuvent s'ouvrir à partir de :

- L'icône clé
- Le bouton gâche(s'allumera en vert pendant 3 secondes s'il y a confirmation d'ouverture).

VOLUME D'APPEL

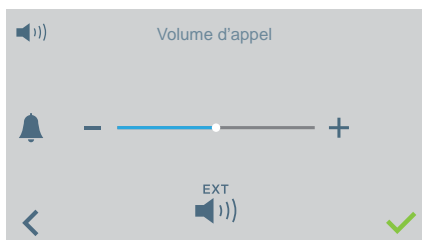

Depuis cet écran vous pouvez configurer le volume de réception d'un appel.

- / Activation/Désactivation sortie externe (A+,-)
- Vous pouvez activer/désactiver le mode ne pas déranger (sonnerie d'appel silencieuse) :

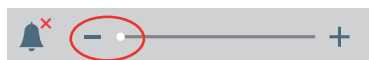

RÉGLAGES

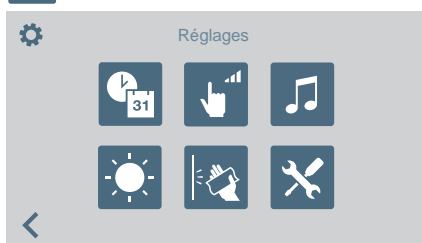

Par le biais de cette icône vous pouvez accéder au menu de réglages :

- Date et heure
- Volume tonalité
- Choix sonnerie
- Luminosité
- Verrouiller écran
- Paramètres (menu administrateur)

RÉGLAGES DATE ET HEURE

Pour modifier le changement d'heure. Vous pouvez sélectionner différents formats.

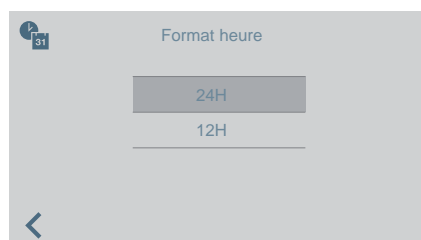
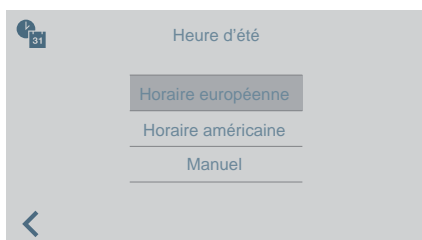



VOLUME TONALITÉ

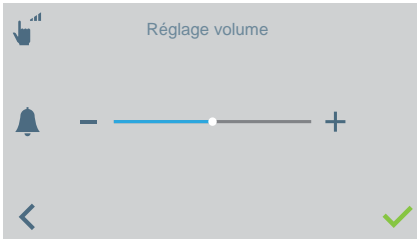

Pour modifier le volume de la tonalité de l'écran tactile.

- Vous pouvez activer/désactiver.

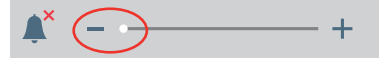

SONNERIE

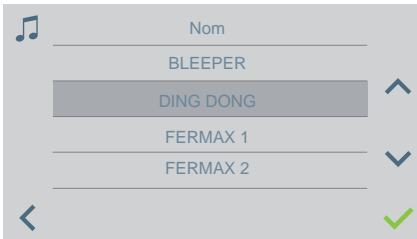

Pour choisir la sonnerie d'appel de la conciergerie.



RÉGLAGES DE LA LUMINOSITÉ

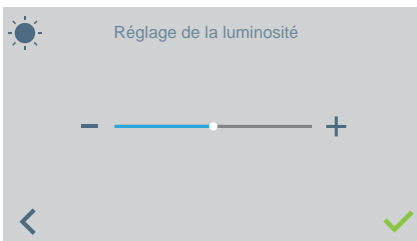

Pour modifier le niveau de luminosité de l'écran.



ÉCRAN DE VERROUILLAGE

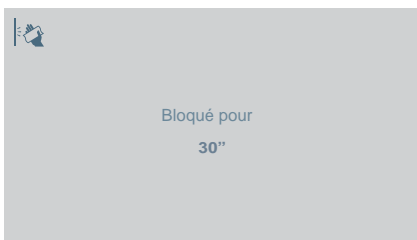

Lorsque vous appuyez sur l'icône écran de verrouillage, n'utilisez pas l'écran tactile pendant 30 secondes pour permettre son nettoyage.

Un compte à rebours indiquant le temps qu'il reste apparaît à l'écran.

Remarque : Si vous recevez un appel, l'appel apparaît à l'écran même s'il est verrouillé. Lorsque vous décrochez pour prendre l'appel, vous déverrouillez l'écran.

 **PARAMÈTRES (MENU ADMINISTRATEUR)**

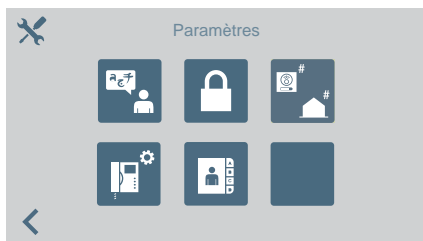

L'icône **Paramètres** nous permet d'accéder au menu administrateur.

Vous devez saisir le mot de passe d'administrateur qui par défaut est 4444.

Options :

- Sélectionner langue.
- Modifier mot de passe
- Programmer un logement/
Programmation des boutons-poussoirs de platines audio pour appeler directement la conciergerie.
- Choisir le type de conciergerie
- Réglages du répertoire.

 **Langue**

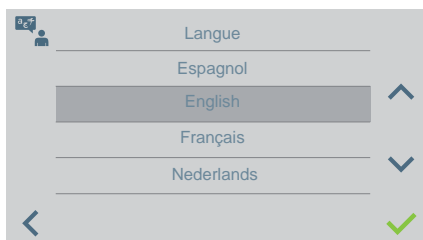

Pour sélectionner la langue de la conciergerie dans une liste de langues disponibles.

 **Mot de passe**

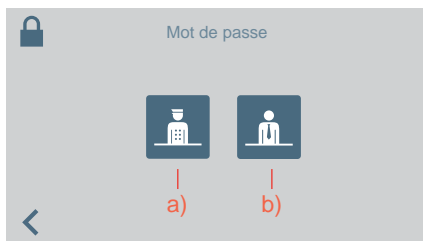

Pour modifier les mots de passe :

- a) Du Concierge
- b) De l'administrateur.

Remarque : Le nouveau mot de passe sera changé directement (il n'y a pas besoin de confirmation).

 ->  **Programmation du logement**

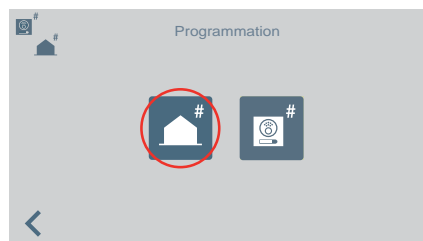

Au moyen de la conciergerie, vous pouvez programmer les terminaux du logement. Une fois que vous accédez à cet écran, vous devez appuyer/sélectionner le bouton de programmation sur le téléphone ou le moniteur à programmer. Ensuite, un clavier apparaîtra pour saisir l'adresse que vous voulez assigner au logement. Vous disposez de 2 minutes et 30 secondes pour réaliser tout le processus.

 ->  Programmation du bouton-poussoir des platines audio pour appeler directement la conciergerie.

Pour appeler la conciergerie depuis une platine audio, avec l'adresse 0 sur un bouton-poussoir.

La platine doit être en mode master pour pouvoir affecter le bouton-poussoir.

Configurer une platine en tant que platine master : appuyez sur le bouton SW1 rapidement 3 fois de suite. Au bout de 2 secondes, une tonalité de confirmation est émise et la platine est activée en tant que platine master.

1. Une fois la platine en mode master, maintenez SW1 enfoncé pendant 10 secondes. Un bip de confirmation va être émis et la LED va commencer à clignoter. Cela nous indique que la platine est en mode programmation.

2. Sélectionnez sur la conciergerie l'option .

Le message reste affiché pendant 5 secondes. La conciergerie appelle ensuite la platine programmée en tant que platine master.

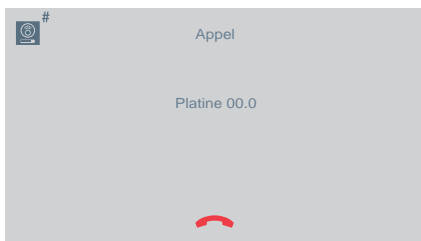
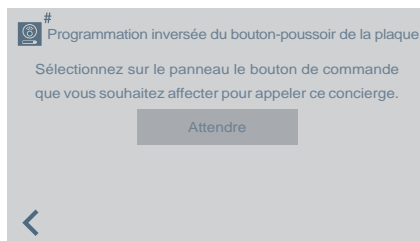
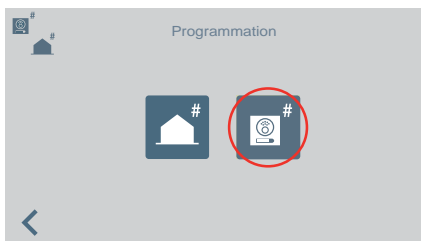

3. En décrochant le combiné, il est possible d'établir une conversation, comme dans le cas d'un appel normal. Une fois l'appel terminé, la conciergerie a terminé son rôle et revient à l'écran précédent.

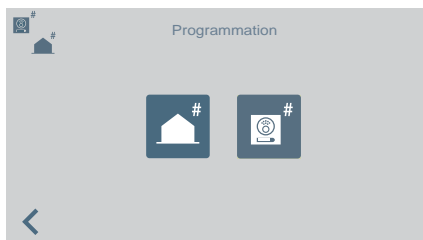

4. Après avoir raccroché (la platine étant toujours en mode programmation), il faut appuyer sur le bouton-poussoir à associer à l'adresse 0. Une confirmation (bip-bip) est émise. Le bouton-poussoir est programmé avec l'adresse de la conciergerie qui doit être contactée.
5. Appuyez sur SW1 pour quitter le mode programmation.

Configuration du type de conciergerie



Pour configurer l'adresse de la conciergerie. Sélectionnez le type d'entrée :

- Générale
- Bloc (si vous avez choisi cette option, saisissez le numéro du bloc)

Saisissez ensuite le numéro de la conciergerie

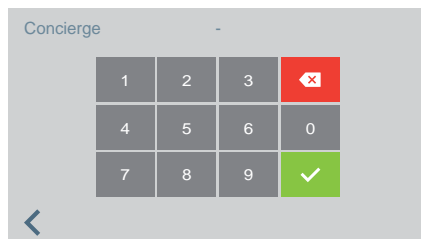
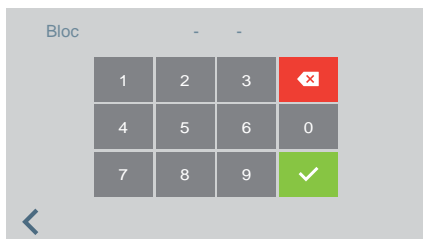

IMPORTANT :

Si la conciergerie passe de EG à Bloc ou vice-versa sans passer préalablement en mode NUIT, les terminaux conservent l'adresse de la conciergerie avant son passage à EG ou Bloc.

Si la conciergerie se trouve en mode JOUR ou en mode MIXTE et que l'on accède au menu de configuration du type de conciergerie (EG ou Bloc), un message apparaît à l'écran. Il nous informe qu'il est impossible de réaliser l'action sans passer préalablement en mode NUIT. Il faut passer en mode NUIT.

Un message « ERREUR » apparaît pour nous en informer.

C'est ainsi que la réinitialisation de l'adresse de conciergerie sur les terminaux et les platines est effectuée.

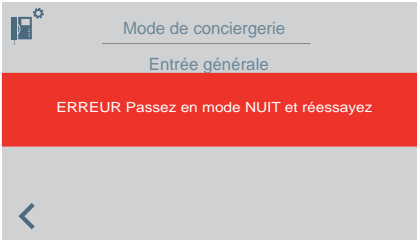

Remarque : si la conciergerie était retirée et passait d'un bâtiment à un autre, l'écran d'erreur n'apparaîtrait pas. La conciergerie aurait toujours la configuration qui était la sienne dans l'autre bâtiment. Il s'agit néanmoins d'un usage non conforme.

Répertoire



Pour accéder à la configuration du répertoire ou des relais :

- Logements
- Platines
- Concierges
- Relais.

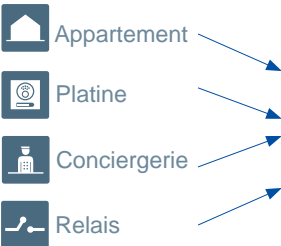

Selon votre sélection, une liste avec les saisies du répertoire de l'élément sélectionné s'affichera.

Lors de l'ajout ou de la modification des saisies du répertoire, la séquence ci-après se réalisera de façon séquentielle selon le type de répertoire sélectionné :

- **Logement** : Nom > Bloc > Logement > Code d'appel
- **Platine** : Nom > Sélection type d'entrée > Bloc (s'il y a lieu) > Sous-Bloc (s'il y a lieu) > Numéro platine
- **Conciergerie** : Nom > Sélection type de conciergerie > Bloc (s'il y a lieu) > Numéro de conciergerie
- **Relais** : Nom > Sélection type d'entrée > Bloc (s'il y a lieu) > Relais associé au bouton F1 ou F2.

Appartement	Nom
01-0003	Natalie Poussel
01-0004	Camille Courtois
01-0016	Danielle Curie
03-0002(32A)	Anne Leduc

Bloc	Platine	Nom
01	1	Nord
01	2	Est
02	1	Sud
02	2	Ouest

Bloc	Cocierge	Nom
01	1	Concierge Nord
01	2	Concierge Est
02	1	Concierge Sud
02	2	Concierge Ouest

Bloc	Relais	Description
01	F1	Arrosage piscine
01	F2	Éclairage escalier A
02	F1	Éclairage escalier B
02	F2	Clim hall

Remarque : si la conciergerie est configurée comme entrée de bloc, l'écran du bloc n'apparaît pas car le bloc de la conciergerie est introduit directement.

FONCTIONNEMENT s'il y a des RELAIS configurés

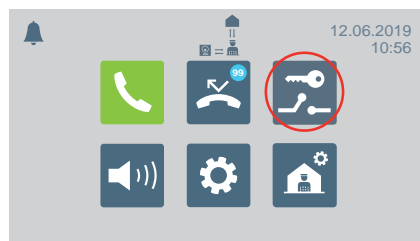
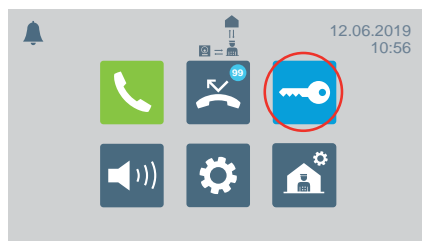

Dans le menu principal, l'icône Ouvrir porte change pour afficher l'option Activer relais.

OUVRIER PORTE / ACTIVER RELAIS



En appuyant sur l'icône Ouvrir porte / Activer relais, l'écran permettant de sélectionner l'une des deux options apparaît.



OUVRIR PORTE

Reportez-vous au chapitre FONCTIONNEMENT qui se trouve au début de ce manuel.



ACTIVER RELAIS

Activation des relais à partir du mode VEILLE



En appuyant sur l'icône Activer relais, une liste des relais mémorisés dans le répertoire s'affiche.

Il suffit d'en choisir un et de confirmer en appuyant sur ✓.

Activation de relais en APPEL / COMMUNICATION

Il est possible d'activer un relais ou d'ouvrir la porte lors de la RÉCEPTION d'un APPEL, aussi bien SANS DÉCROCHER qu'EN DÉCROCHANT.

APPEL SANS DÉCROCHER : le concierge peut effectuer 2 actions avant de DÉCROCHER :

- Appuyer sur le bouton physique de la gâche  en vue d'ouvrir la porte.
- Appuyer sur l'icône du relais (en haut à droite). En appuyant sur cette icône, la liste des relais disponibles s'affiche. Le concierge n'a plus qu'à choisir celui qu'il souhaite activer.

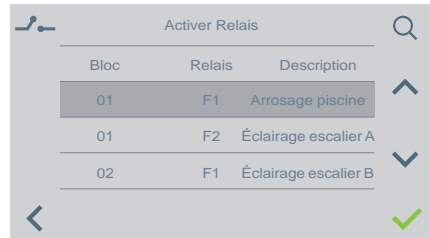
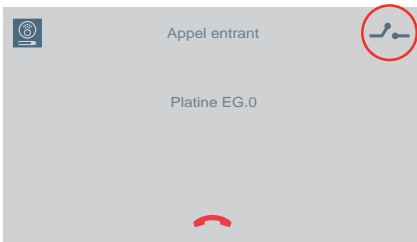

APPEL EN DÉCROCHANT (en COMMUNICATION) : le concierge va pouvoir effectuer 2 actions :

- Appuyer sur le bouton physique de la gâche  en vue d'ouvrir la porte.
- Appuyer sur l'icône du relais (en haut à droite). En appuyant sur cette icône, la liste des relais disponibles s'affiche. Le concierge n'a plus qu'à choisir celui qu'il souhaite activer.

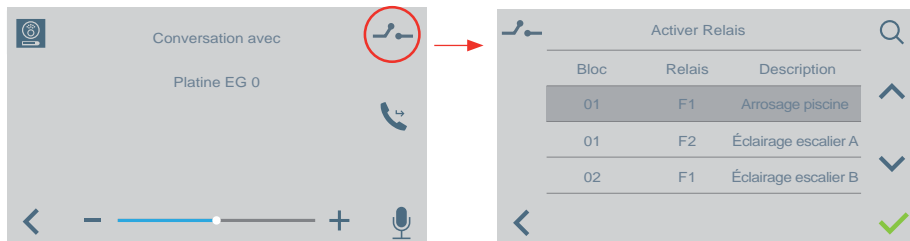





Remarque : dans le cas où la conciergerie est configurée comme entrée du bloc, l'écran du bloc ne s'affiche pas car le bloc de la conciergerie est directement ajouté.

SÉLECTION DU MODE DE CONCIERGERIE

Pour sélectionner le mode de conciergerie. Vous devez saisir le mot de passe d'administrateur qui par défaut est 1111.



Les modes disponibles sont :

- 
Mode JOUR
 Tous les appels réalisés depuis les plaques sont interceptés par la conciergerie. Les logements/platines peuvent appeler la conciergerie directement.
- 
Mode MIXTE
 Les appartements/platines peuvent contacter la conciergerie directement. L'appel sonne au niveau de l'appartement et il est possible d'activer le **système de contrôle** de l'appel également au sein de la conciergerie. Ce système de contrôle est, par défaut, désactivé .
 -  : les appels sans platine-appartement ne passent pas par la conciergerie. Seuls les appartements ou d'autres conciergeries peuvent appeler directement le concierge (icône rouge).
 -  : si le **système de contrôle** de l'appel au sein de la conciergerie est activé, le fonctionnement est le suivant : l'appel sonne dans l'appartement et si personne ne répond au bout de 15 secondes, il sonne également au niveau de la conciergerie. La conciergerie peut désormais décrocher, ce qui mettra fin à la sonnerie dans l'appartement (ou vice-versa) (icône verte).



En sélectionnant le mode mixte, l'écran permettant d'activer/de désactiver le système de contrôle de l'appel au sein de la conciergerie s'affiche.

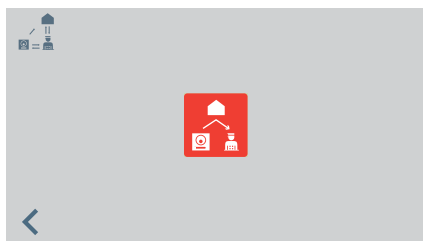

Icône rouge : fonction de contrôle au sein de la conciergerie désactivée.

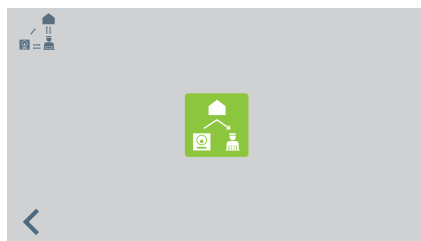

Icône verte : fonction de contrôle au sein de la conciergerie activée.

En appuyant sur l'icône du système de contrôle de l'appel au sein de la conciergerie, le système de contrôle est activé/désactivé.

- 
 Mode NUIT
 La conciergerie ne reçoit aucun type d'appels.

Le mode sélectionné s'affichera à l'écran du menu principal.



AUTRES FONCTIONS

RECEVOIR APPELS

Selon l'origine des appels, la Centrale de Conciergerie VEO DUOX PLUS fait la distinction entre les différents types d'appels :

- Depuis le logement
 - Depuis une platine
 - Depuis une conciergerie
- Au moyen d'un bouton placé sur la platine
 Mode jour/ Mode mixte

Pour chacune d'entre elles, elle agira de la même manière.

En recevant un appel, les informations correspondantes s'afficheront à l'écran. Pour prendre l'appel, vous devez décrocher le bras.

Si vous ne répondez pas au bout de 30 secondes ou si vous n'appuyez pas sur l'icône raccrocher  avant de répondre, l'appel s'ajoutera alors à la liste d'appels manqués.

Remarques:

- Le temps maximum de conversation est de 90 secondes.
- Quoi qu'il arrive, si le bras reste décroché, on considérera que la conciergerie est en ligne comme s'il y avait une conversation en cours. Dans ce cas, l'appel reçu s'ajoutera à la liste d'appels manqués.

CONVERSATION EN COURS

Pendant que la conciergerie est en ligne les informations sur l'appel s'afficheront à l'écran. Vous pouvez effectuer les opérations suivantes :

- Régler le volume de l'appel.
- Transférer l'appel.
- Ouvrir la porte (si c'est depuis la platine).

TRANSFÉRER L'APPEL EN COURS

Pour transférer l'appel, appuyez sur l'icône de transfert, l'appel restera temporairement en attente. Il y aura deux icônes qui apparaîtront à l'écran afin de vous indiquer si vous souhaitez transférer l'appel vers un logement ou une autre conciergerie. Lorsque vous appuyez sur une des icônes, vous serez dirigé vers l'écran de l'appel en cours correspondant.

Une fois que vous avez choisi avec qui vous voulez être en ligne et qui est ce que vous voulez appeler, vous vous connecterez avec cette personne en appuyant de nouveau sur l'icône de transfert. Vous êtes en ligne avec les deux appels.

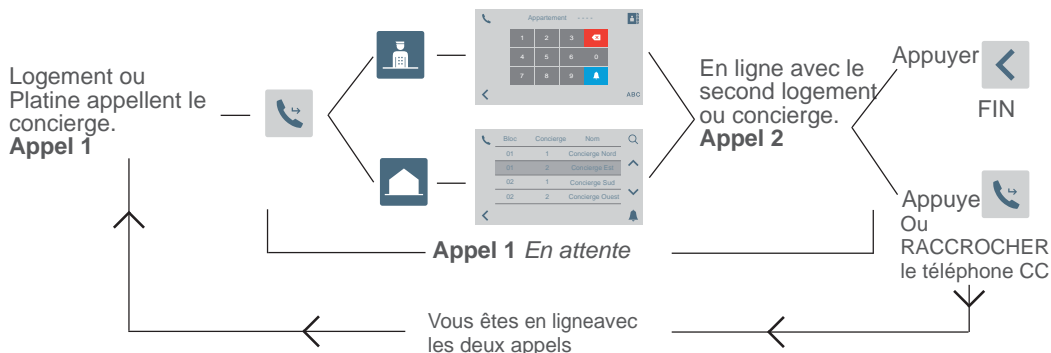

Remarque : Si le concierge raccroche avant d'être en ligne avec le second logement ou concierge (**appel 2**), il met fin au transfert d'appel.



INSTALLATION

La centrale de conciergerie VEO DUOX PLUS comprend un support en acier inoxydable qui inclut une protection de plaque d'assise au moyen de quatre pieds autoadhésifs, qui évitent le glissement et absorbent les petites irrégularités de la surface. Prise murale incluse pour son installation. Le raccordement est indiqué sur la figure 5.

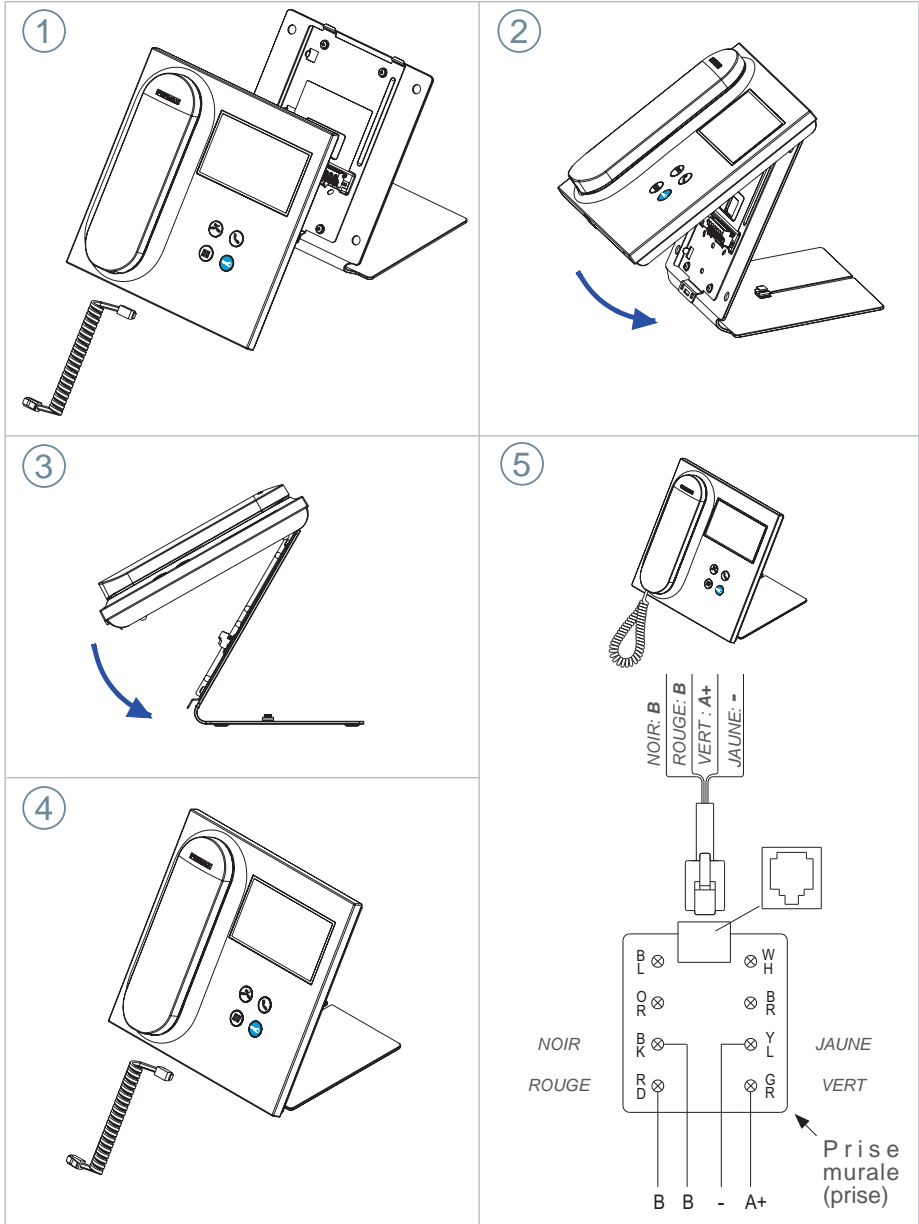

BORNES ET COMPTABILITÉ

BORNES DE CONNEXION

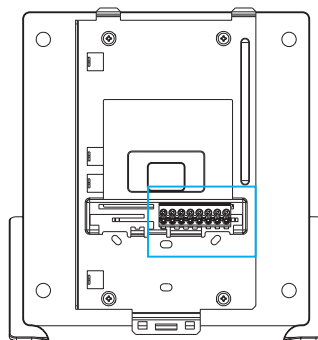
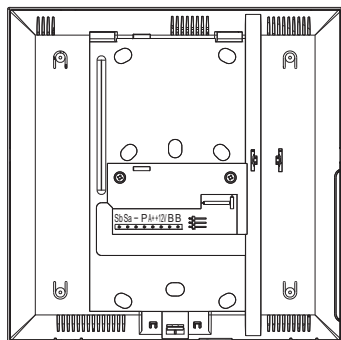

- **B, B :** Bus DUOX PLUS.
- **+12V :** Sortie de +12 Vdc. Sans utilisation.
- **A+, - :** Connexion prolongateur d'appel réf 2040 / activateur de lumière et de sonnette Réf. 2438.
- **P :** Entrée signal d'urgence. Sans utilisation.
- **- :** Négatif.
- **Sa, Sb :** Bus RS485. Sans utilisation

B	B	+12V	A+	P	-	Sa	Sb
---	---	------	----	---	---	----	----

COMPATIBILITÉ DES VERSIONS

Compatibles avec les versions mentionnées ou supérieures à :

Moniteur Veo DUOX : V31.40
Moniteur Veo XS DUOX: V31.40
Moniteur Ambiance DUOX : Non compatible
Téléphone Citymax DUOX : Non compatible
Téléphone Loft Basic DUOX : Non compatible
Téléphone Loft Basic Plus DUOX : V30.40
Téléphone Loft Extra DUOX : V30.40
Téléphone iLoft DUOX : V10.10
Platines DUOX VIDÉO : V31.40
Platines DUOX AUDIO : V30.40
Régénérateur 1S DUOX: V10.40
Régénérateur 2S DUOX: V11.30
Régénérateur 1S Muticanal DUOX: V10.40
Filtre DUOX : V1.1



SCHÉMAS ÉLECTRIQUES

Pour une alimentation électrique correcte, le concierge doit être alimenté par l'alimentation DUOX PLUS ref. 4825.

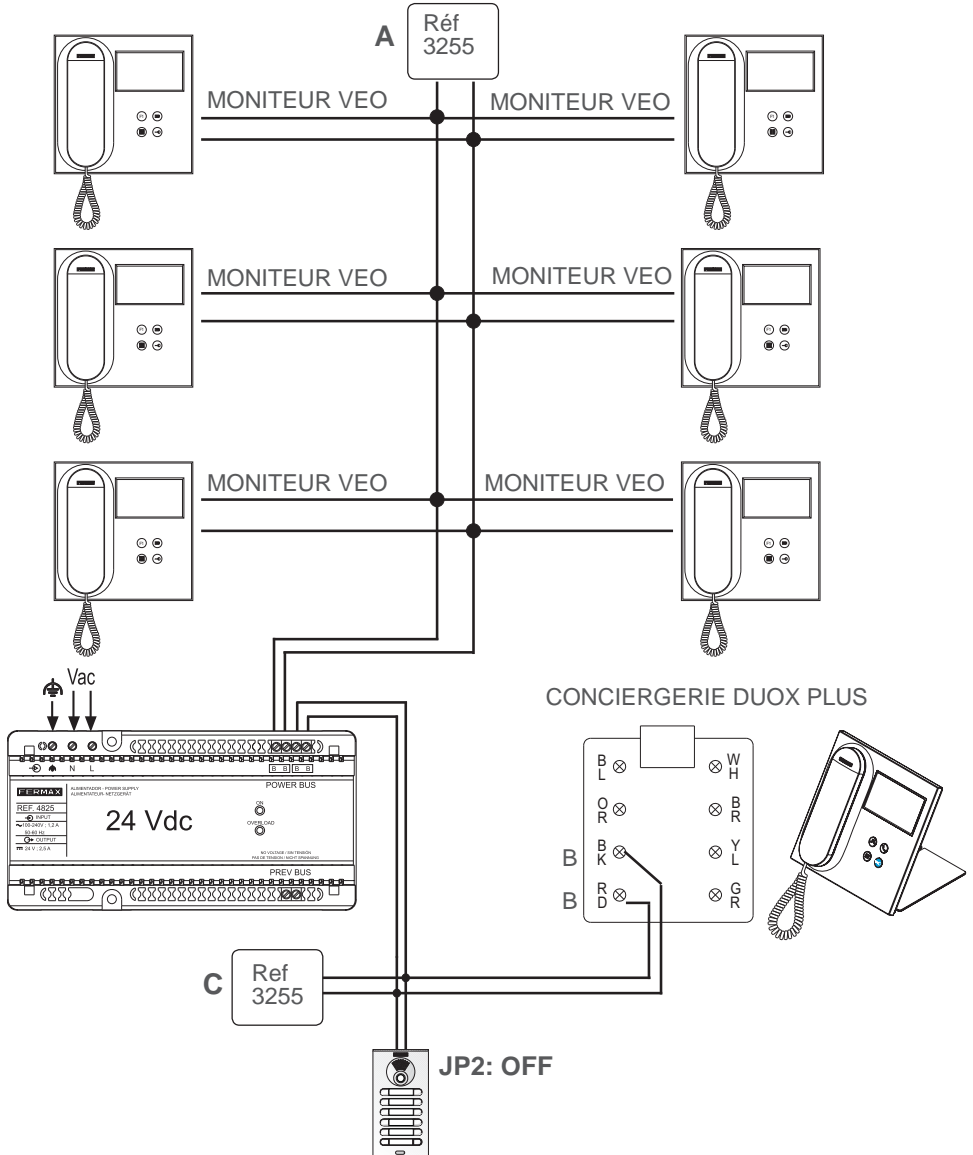

Connexion Activateur des lumières et des sonnettes Réf. 2438

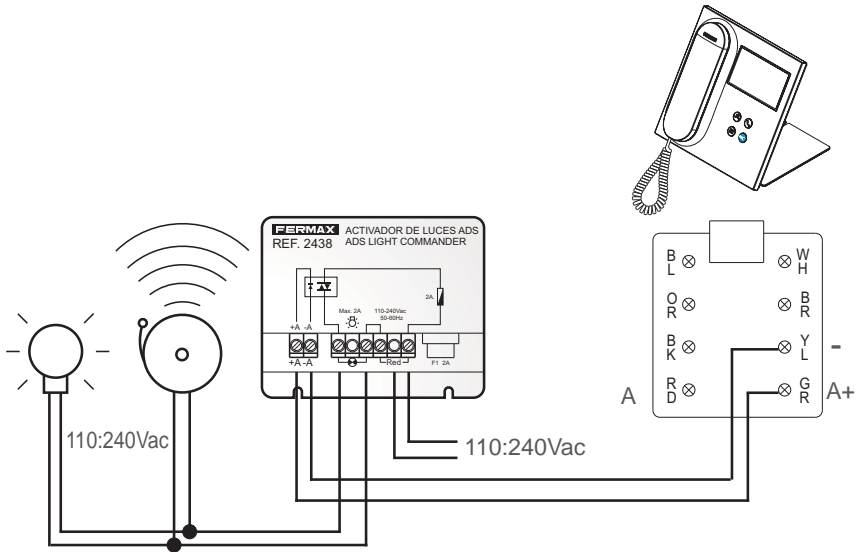

Connexion Prolongateur d'appel Réf. 2040

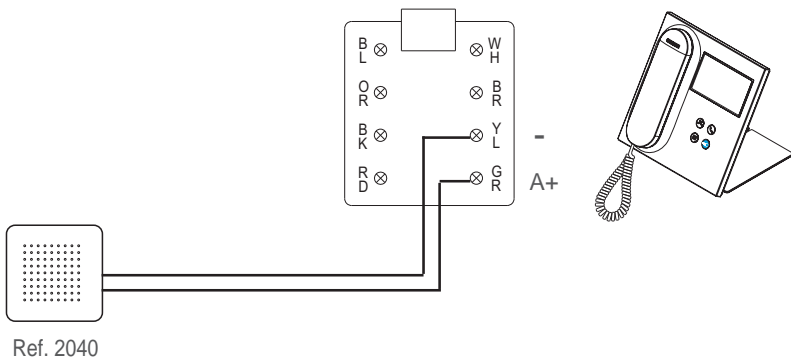

CONFIGURATION PAR DÉFAUT

Valeur de configuration par défaut :	
Langue :	Espagnol
Bloc :	00
Numéro de conciergerie	0
Code d'installateur :	4444
Code concierge :	1111
Luminosité	4
Format date et heure :	DD/MM/AAAA et 24 Heures
Volume d'appel :	4
Volume de tonalité	0
Volume de conversation	4
Sonnerie :	BLEEPER
Mode de conciergerie :	Nuit
Sortie de la sonnette externe :	Désactivé

CARACTÉRISTIQUES TECHNIQUES

Alimentation (<i>sans polarité</i>)	18 - 24 Vdc
Consommation	
- minimale : 1,5 W	
- maximum : 7,7 W	
Numéro de conciergerie pour installation	10 dans l'EG / 10 pour Bloc
Température de fonctionnement :	[-5, +40 °C] / [23, 104 °F]
Humidité	[0% - 95%]
Écran OSD	TFT 4.3"
Résolution :	Hor.: 480 Line TV Ver.: 272 Line TV
Dimensions moniteur :	200 x 200 x 46mm - 8" x 8" x 1.8" (hauteur x largeur x prof.) (sans support)

↔ FONCTIONNALITÉ ENTRE CONCIERGERIES

CONCIERGERIE ENTRÉE GÉNÉRALE + CONCIERGERIE BLOC

Platine Entrée Générale



Appelle



Conciergerie Entrée Générale

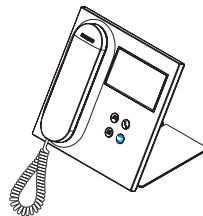

Platine Bloc Intérieur

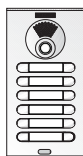

Appelle



Conciergerie Bloc Intérieur

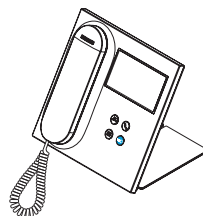

Terminaux Bloc Intérieur

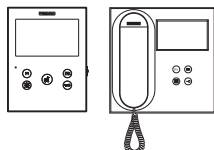

Appelle



Conciergerie Bloc Intérieur

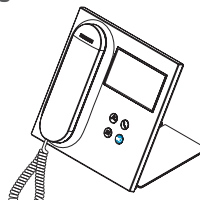



Par exemple :
Appel du terminal du
Bloc 2

Reçoit l'appel de la
conciergerie du bloc 2

Conciergerie Entrée Générale

Si elle est en :

- Mode Nuit 
- Il n'y a pas 

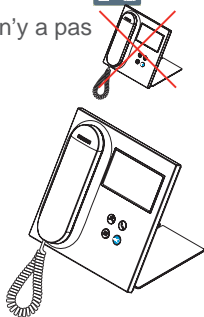

Platine Entrée Générale



Par exemple :
Appel d'un terminal du
Bloc 3

Conciergerie Entrée Bloc

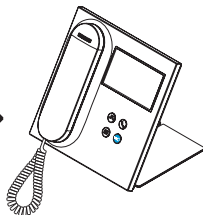

Appelle



Reçoit l'appel de la
conciergerie du bloc 3

Conciergerie Entrée Générale

Si elle est en :

- Mode Jour  ○
- Mode mixte 

Avec Conciergerie Entrée Bloc

Si elle est en :

- Mode Jour  ○
- Mode mixte 

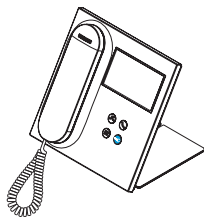

Terminaux Bloc Intérieur

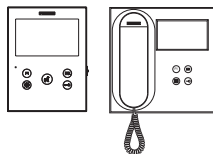

N'appelle pas



Conciergerie Entrée Générale

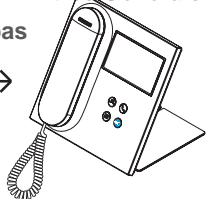

Terminaux Bloc Intérieur

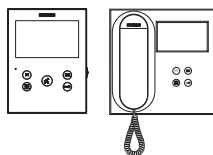

Appelle

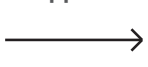

Conciergerie Entrée Bloc

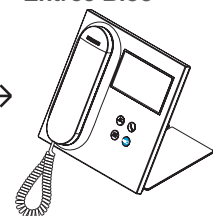



Par exemple :
Appel du terminal du
Bloc 2

Reçoit l'appel de la
conciergerie du bloc 2



Conciergerie Entrée Générale

Si elle est en :

- Mode Jour  o
- Mode mixte 

Avec **Conciergerie Entrée Bloc**

Si elle est en :

- Mode Nuit 
- Il n'y a pas 

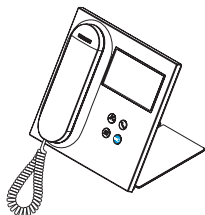

Terminaux Bloc Intérieur

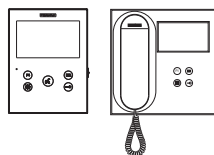

Appelle



Conciergerie Entrée Générale

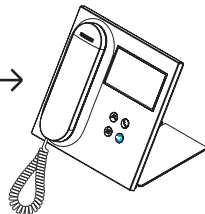

Remarque : Tout dépendra des **MODES** établis dans les conciergeries. Voir chapitre **SÉLECTION MODE DE CONCIERGERIE**



FERMAX

GLÜCKWUNSCH ZUM ERWERB EINES QUALITÄTSPRODUKTES!
Fermax Electrónica entwickelt und produziert namhafte Geräte, die höchste Standards in Design und Technologie erfüllen. Wir hoffen, dass Ihnen die Zweckmäßigkeit gefällt.

Dieses Produkt ist durch die folgenden Patente und Gebrauchsmuster geschützt:









PATENTE: US 9215410, US 9762852, BE1023440, AU2014203706.

NUTZMODELLE: ES1187384U, ES1141495U, FR3038192, DE202016000632U1, CN205987229(U).

Informative technische Publikation veröffentlicht von FERMAX ELECTRÓNICA S.A.U.

FERMAX ELECTRÓNICA behält sich in seiner Politik zur ständigen Verbesserung das Recht vor, jederzeit und ohne Vorankündigung den Inhalt dieses Dokumentes sowie die Eigenschaften seiner Produkte zu ändern, auf die sich darin bezogen wird. Jegliche Änderung wird in älteren Ausgaben dieses Dokumentes zu finden sein.

Code 970034FAPb V07_20

	PRODUKTBESCHREIBUNG	4
	- Bedientasten	4
	- Touchscreen 4.3", Navigation, Symbole und LED	4
<hr/>		
	BETRIEB	5
	1. Kommunikation	5
	1.1 Anruf zur Wohneinheit	5
	1.2 Mit Türstation verbinden	6
	1.3 Pförtner anrufen	6
	2. Verpasste Anrufe	6
	3. Tür öffnen	6
	4. Ruftonlautstärke	7
	5. Einstellungen	7
	5.1 Datum und Uhrzeit	7
	5.2 Lautstärke Tastentöne Touchscreen	8
	5.3 Rufton	8
	5.4 Helligkeit	8
	5.5 Touchscreen gesperrt	8
	5.6 Parameter (Administratormenü)	9
	5.6.1 Sprache	9
	5.6.2 Passwörter	9
	5.6.3 Wohneinheit progr./Taster Audiotürstation progr.	9
	5.6.4 Konfiguration des Typs der Pförtnerereinheit	11
	5.6.5 Agenda	12
	6. Auswahl Modus Pförtnerereinheit	15
	ANDERE FUNKTIONEN	17
	1. Anrufe empfangen	17
	2. Im Gespräch	17
	3. Übertragung eines laufenden Gesprächs	17
<hr/>		
	INSTALLATION	18
<hr/>		
	TERMINALS UND KOMPATIBILITÄT	19
	1. Verbindungsterminals	19
	2. Kompatibilität der Versionen	19
<hr/>		
	VERKABELUNGSDIAGRAMM	20
<hr/>		
	STANDARDEINSTELLUNGEN	22
<hr/>		
	TECHNISCHE MERKMALE	22
<hr/>		
	FUNKTIONALITÄT ZWISCHEN PFÖRTNEREINHEITEN	23



PRODUKTBESCHREIBUNG

BEDIENTASTEN



Taste für direkten Zugriff auf verpasste Anrufe.



Taste für direkten Zugriff auf Kommunikation.



Menütaste

Im Standby auf Hauptmenü zugreifen. Wenn Sie sich im Hauptmenü befinden schaltet sich der Bildschirm aus. Wenn Sie sich in einer anderen Bildschirmanzeige befinden, kehren Sie zum Hauptmenü zurück.



Türöffner

Zum Öffnen der Tür drücken, wenn Sie im Gesprächsmodus oder in der Anzeige "Tür öffnen" sind.

TOUCHSCREEN 4.3", NAVIGATION, SYMBOLE UND LED

Die Pförtnerereinheit von VEO DUOX PLUS verfügt über einen Touchscreen mit 4.3" , über den der Benutzer durch die verschiedenen Bildschirmanzeigen der Pförtnerereinheit navigieren kann.

Die Navigation erfolgt über die Symbole und die Auswahl über die Berührung des Bildschirms.

Im Folgenden werden einige Navigationssymbole beschrieben, die man in der Pförtnerereinheit findet.

SYMBOLVERZEICHNIS

 Zurück

 Weiter

 Nach oben

 Nach unten

 Erhöhen

 Vermindern

 Suche

 Alphanumerische Tastatur

 Numerische Tastatur

 Eintrag löschen (Agenda) /
Verpasste Anrufe löschen

  Bestätigen

 Löschen

Die Pförtnerereinheit verfügt über eine LED:



- Leuchtet: Pförtnerereinheit im Standby (Bildschirm eingeschalten).
- Leuchtet nicht: Pförtnerereinheit mit ausgeschalteten Bildschirm oder ohne Stromzufuhr.
- Blinkt: Es gibt verpasste Anrufe.

 **BETRIEB**



 **KOMMUNIKATION**



Wenn Sie das Symbol für Kommunikation  oder die Taste für direkten Zugriff drücken , gelangen Sie zu einer Anzeige, die Ihnen die Auswahl des Anruftyps ermöglicht.

- Wohneinheit
- Türstation
- Pförtner

 **ANRUF ZUR WOHNHEINHEIT**

Wenn Sie das Symbol für einen Anruf zur Wohneinheit drücken, erscheint eine Anzeige mit numerischer Tastatur, um die Adresse der Wohneinheit einzugeben. Sie können auch zur alphanumerischen Tastatur wechseln (**ABC**) oder eine Adresse aus der Agenda suchen .

Wenn Sie auf das Glockensymbol drücken, wird der Anruf ausgeführt.

Vom allgemeinen Eingang

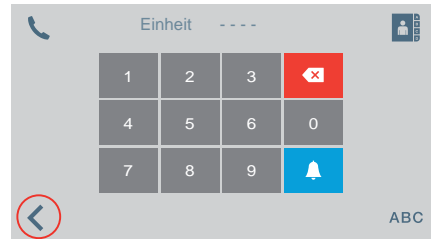
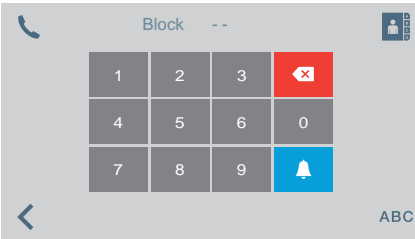

Wenn Zurück (oder Symbol einfügen) gedrückt wird, kehrt der Bildschirm zum Hauptmenü zurück

Vom Blockeingang

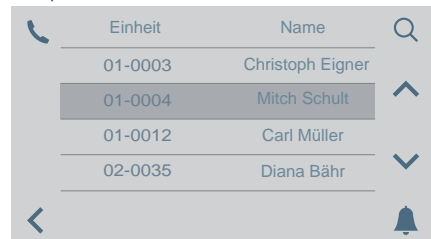
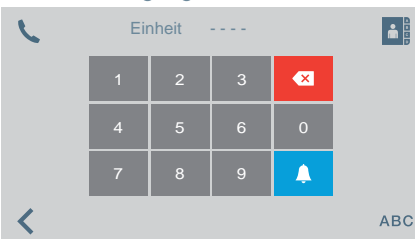



MIT TÜRSTATION VERBINDEN

Block	Türst	Name
01	1	Norden
01	2	Osten
02	1	Süden
02	2	Westen

Wenn Sie das Symbol zum Verbinden mit einer Türstation drücken, erscheint eine Liste der in der Agenda gespeicherten Türstationen.

Durch drücken der Glocke wird eine Verbindung mit der ausgewählten Türstation hergestellt.



ANRUF ZUM PFÖRTNER

Block	Port.Z	Name
01	1	Pförtner N
01	2	Pförtner O
02	1	Pförtner S
02	2	Pförtner W

Wenn Sie das Symbol für einen Anruf zum Pförtner drücken, erscheint eine Liste der in der Agenda gespeicherten Pförtner.

Durch drücken der Glocke wird eine Verbindung mit dem ausgewählten Pförtner hergestellt.



VERPASSTE ANRUF

Datum	Stunde	Einheit
01/02	17:10	010003
01/02	11:25	020026
01/02	09:37	010005
01/02	08:45	020017

Durch drücken des Symbols für verpasste Anrufe können Sie auf die verschiedenen Register für verpasste Anrufe von Wohneinheiten, Türstationen oder Pförtnerereinheiten zugreifen.

Bitte beachten:

- Die Listen der verpassten Anrufe werden gelöscht, wenn die Stromzufuhr unterbrochen wird.
- Wenn Sie das Symbol  für mehr als 3 Sekunden gedrückt halten, werden alle Anrufe gelöscht. Diese Option muss bestätigt werden.
- Wenn mehrere verpasste Anrufe der gleichen Adresse vorliegen, und mit dieser Kontakt hergestellt wird, werden automatisch alle anderen verpassten Anrufe dieser Adresse gelöscht.



TÜRÖFFNUNG

Türöffnung
Norden
Süden
Westen
Osten



Wenn Sie das Symbol zum Tür öffnen drücken, erscheint eine Liste der in der Agenda gespeicherten Türen, die wie folgt geöffnet werden können:

- Symbol Schlüssel
- Taste Türe öffnen (leuchtet für 3 Sekunden grün, wenn die Öffnung bestätigt wurde).

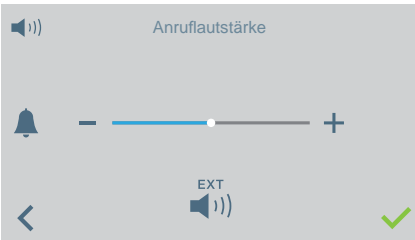
RUFTONLAUTSTÄRKE



In dieser Anzeige können Sie die Lautstärke für eingehende Anrufe konfigurieren.

-  /  Aktivierung/Deaktivierung externer Ausgang (A+, -).
- Sie können den Bitte nicht stören Modus aktivieren/deaktivieren (Rufton stumm):



EINSTELLUNGEN



Über dieses Symbol können Sie auf das Einstellungs Menü zugreifen:

- Datum und Uhrzeit.
- Lautstärke Tastentöne Touchscreen.
- Ruftonauswahl.
- Helligkeit
- Bildschirm sperren.
- Parameter (Administratormenü)

EINSTELLUNGEN DATUM UND UHRZEIT

Sie können aus verschiedenen Formaten auswählen.

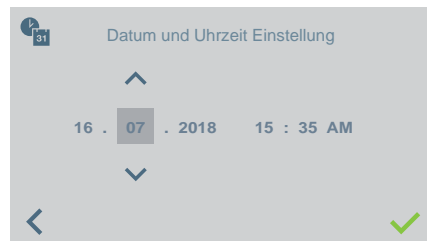



LAUTSTÄRKE TOUCHSCREEN

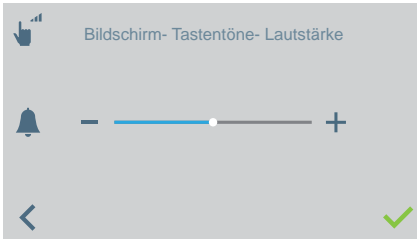

Zum Ändern der Lautstärke der Tastentöne des Touchscreens.

- Sie können es aktivieren/deaktivieren.



RUFTON

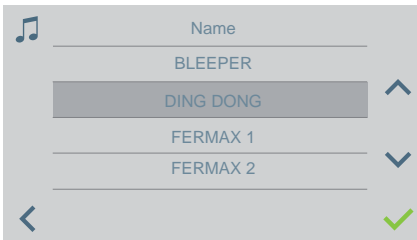

Zum Auswählen des Ruftons für Anrufe von der Pförtnerereinheit.



HELLIGKEITSEINSTELLUNGEN

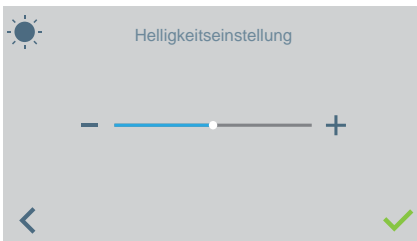

Zum Auswählen der Helligkeitsstufe des Bildschirms.



BILDSCHIRM GESPERRT (REINIGUNGSMODUS)



Wird das Symbol für Bildschirm sperren gedrückt, ist der Touchscreen für 30 Sekunden inaktiv, um ihn reinigen zu können.

Auf dem Bildschirm wird ein Countdown angezeigt, der die verbleibende Zeit angibt.

Bitte beachten: Ein eingehender Anruf wird auf dem gesperrten Bildschirm angezeigt. Nimmt man ab, um den Anruf zu beantworten, wird der Bildschirm entsperrt.

 **PARAMETER (ADMINISTRATORMENÜ)**



Das Symbol für die **Parameter** erlaubt den Zugriff auf das Administratormenü. Es muss das Administratorpasswort eingegeben werden, das von Werk aus 4444 ist.

- Optionen:
- Sprachauswahl.
 - Passwörter ändern.
 - Wohneinheit programmieren/ Programmierung der Taster der Audiotürstationen, um einen direkten Anruf zur Pförtnerieinheit durchzuführen.
 - Typ der Pförtnerieinheit auswählen.
 - Einstellungen der Agenda.

 **Sprache**



Um die Sprache der Pförtnerieinheit aus einer Liste der verfügbaren Sprachen auszuwählen.

 **Passwort**

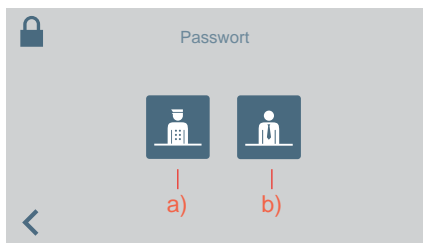

Zum Ändern der Passwörter:

- a) des Pförtners
- b) des Administrators.

Bitte beachten: Das neue Passwort wird direkt eingegeben (keine Bestätigung notwendig).

 ->  **Wohneinheit programmieren**

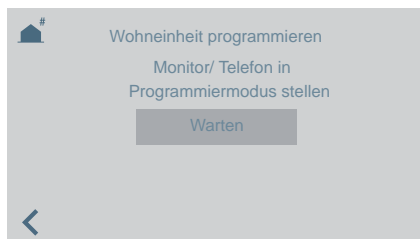

Über die Pförtnerereinheit können Sie die Innenstellen der Wohneinheit programmieren. Wenn Sie sich in dieser Anzeige befinden, müssen Sie mit der Innenstelle in den Programmiermodus gehen, um diese zu programmieren. Es erscheint eine Tastatur für die Eingabe der Adresse, die der Wohneinheit gegeben werden soll. Sie haben 2 Minuten und 30 Sekunden Zeit, um den Vorgang auszuführen.

 ->  Programmierung der Taster der Audiotürstationen, um einen Anruf zur Pförtnerereinheit durchzuführen.

Anruf der Pförtnerereinheit über eine Audiotürstation, deren Taster die Adresse 0 einprogrammiert hat.

Die Türstation muss sich im Master-Modus befinden, um einen Taster zuweisen zu können.

*Konfiguration einer Türstation als Master: **Die SW1-Taste dreimal schnell hintereinander drücken. Nach Ablauf von zwei Sekunden ertönt ein Bestätigungston und die Türstation wird als Master-Türstation aktiviert.***

1. Die Türstation in den Master-Modus umschalten und SW1 10 Sekunden lang gedrückt halten, bis ein Bestätigungston „bip“ ertönt und die LED zu blinken beginnt. Das zeigt an, dass sich die Türstation im Programmiermodus befindet.

2. In der Pförtnerereinheit die Option  wählen.

5 Sekunden lang erscheint eine Meldung auf dem Display und anschließend führt die Pförtnerereinheit einen Anruf an die als Master programmierte Türstation durch.

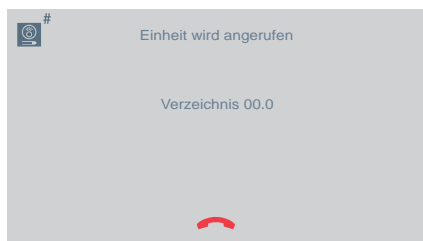
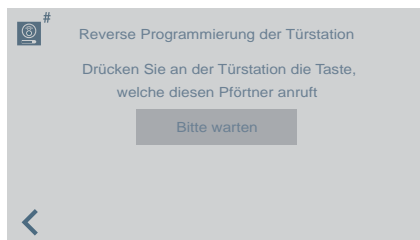
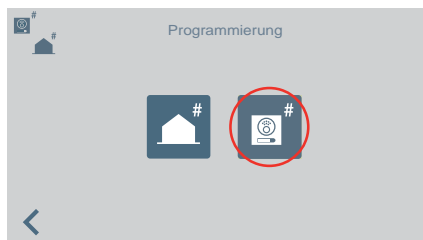

3. Durch Abnahme des Hörers kann man nun ein normales Gespräch führen und nach der Beendigung des Anrufs hat die Pförtnerereinheit ihre Funktion beendet und kehrt zur vorherigen Displayanzeige zurück.



4. Nach dem Auflegen und solange sich die Audiotürstation noch im Programmiermodus befindet, den Taster drücken, der mit der Adresse 0 verknüpft werden soll; dabei ertönt ein Bestätigungston „bib-bip“. Der Taster ist nun mit der Adresse jener Pförtnerereinheit programmiert, an die der Anruf zu erfolgen hat.
5. Die Taste SW1 einmal drücken, um den Programmiermodus zu verlassen.

 Typ der Pförtnerereinheit konfigurieren.

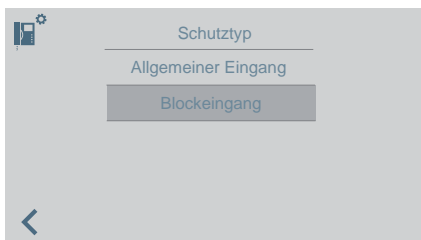

Zum Konfigurieren der Adresse der Pförtnerereinheit.

Eintragstyp auswählen:

- Haupteingang
- Gesperrt (wurde diese Option ausgewählt, geben Sie den Blockeingang ein)

Geben Sie nun die Nummer der Pförtnerereinheit ein.

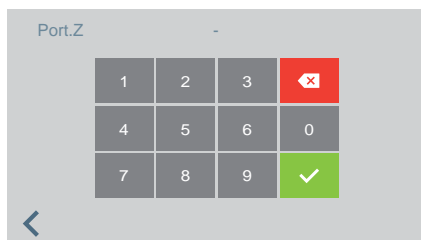
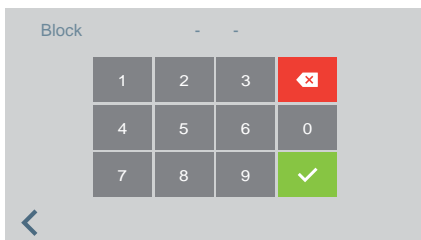

WICHTIG:

Durch Umschalten der Pförtnerereinheit von EG auf Block oder umgekehrt, ohne zuerst in den NACHT Modus umzuschalten, behalten die Endgeräte die Adresse der Pförtnerereinheit, die vor dem Umschalten von EG auf Block konfiguriert war bei.

Falls sich die Pförtnerereinheit im Modus TAG oder GEMISCHT befindet und das Menü zur Änderung der Einstellungen öffnet, wird eine Meldung auf dem Display eingeblendet, die darauf hinweist, dass man diese Einstellung nicht vornehmen kann, solange keine Umschaltung in den NACHT Modus erfolgt. Die Umschaltung in den NACHT Modus ist zwingend durchzuführen.

Es wird eine „FEHLER“ Meldung eingeblendet, die davor warnt.

Auf diese Art und Weise erfolgt eine Zurücksetzung der Adresse der Pförtnerereinheit an den Endgeräten und den Türstationen.

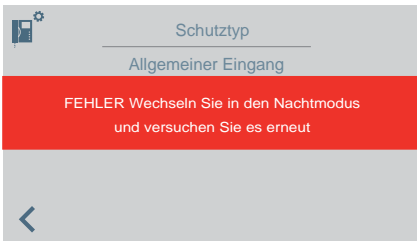

Hinweis: Falls die Pförtnerereinheit entfernt und von einem Wohnblock in einen anderen verlagert wird, erscheint keine Fehlermeldung auf dem Display und die Konfiguration des vorherigen Blocks bleibt erhalten. Das ist eine unkorrekte Benutzung.

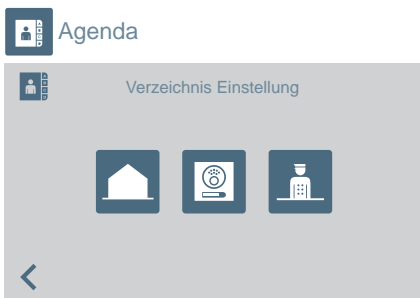

Für den Zugriff auf die Konfiguration der Agenda oder Relais:

- Wohneinheiten.
- Türstation.
- Pförtner.
- Relais.

Je nach Auswahl erscheint eine Liste mit den Einträgen der Agenda des ausgewählten Elements.

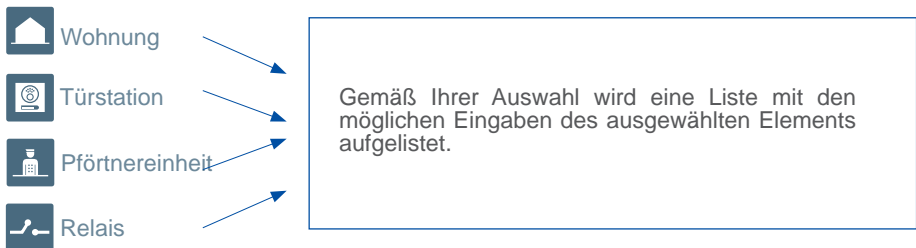

Die Ergänzung oder Änderung der Einträge in der Agenda wird aufeinanderfolgend durchgeführt, abhängig vom Typ der ausgewählten Agenda. Die Reihenfolge ist wie folgt:

- **Wohneinheit:** Name > Block > Wohneinheit > Anrufcode
- **Türstation:** Name > Auswahl des Eintragstyps > Block (ggf.) > Blockteil (ggf.) > Nummer der Türstation
- **Pförtnerereinheit:** Name > Auswahl des Typs der Pförtnerereinheit > Block (ggf.) > Nummer der Pförtnerereinheit
- **Relais:** Name > Auswahl des Eintragstyps > Block (ggf.) > Das der Taste F1 oder F2 zugewiesene Relais

Einheit	Name
01-0003	Christoph Eigner
01-0004	Mitch Schult
01-0016	Carl Müller
03-0002(32A)	Diana Bähr

Block	Türst	Name
01	1	Norden
01	2	Osten
02	1	Süden
02	2	Westen

Block	PortZ	Name
01	1	Pförtner Norden
01	2	Pförtner Osten
02	1	Pförtner Süden
02	2	Pförtner Westen

Block	Relais	Beschreibung
01	F1	Bewässerung Pool
01	F2	Treppenbel A
02	F1	Treppenbel. B
02	F2	A/C Eingang

Bitte beachten: Ist die Pförtnerereinheit als Blockeingang konfiguriert, erscheint keine Anzeige des Blocks, weil man den Block der Pförtnerereinheit direkt eingibt.

FUNKTIONSWEISE falls Relais konfiguriert sind

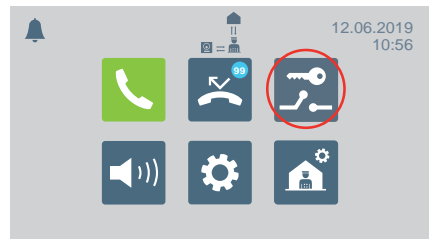
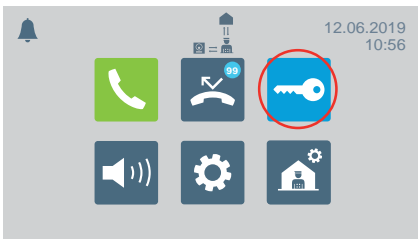

Im Hauptmenü ändert sich Türöffnungssymbol und zeigt dadurch die Option zur Relaisaktivierung an.

TÜRÖFFNUNG / RELAISAKTIVIERUNG



Durch Drücken des Symbols „Tür öffnen/ Relais aktivieren“ zeigt das Display beide Optionen zur Auswahl an.



TÜRÖFFNUNG

Siehe Kapitel FUNKTIONSWEISE am Anfang dieses Handbuchs.



RELAISAKTIVIERUNG

Relaisaktivierung vom BEREITSCHAFTSMODUS ausgehend.



Durch Drücken des Symbols zur Relaisaktivierung wird eine Liste mit Relais eingeblendet, die in der Agenda gespeichert sind.

Einfach ein Relais auswählen und durch Drücken von ✓ bestätigen.

Relaisaktivierung bei ANRUF/SPRECHVERBINDUNG.

Bei einem EINGEHENDEN ANRUF kann ein Relais aktiviert oder die Türöffnung ausgelöst werden und zwar unabhängig davon, ob der Anruf NICHT ANGENOMMEN ODER ANGENOMMEN wird.

ANRUF OHNE ANNAHME: Der Pförtner kann vor der ANNAHME zwei Handlungen vornehmen:

- Die Türöffnungstaste drücken,  um die Tür zu öffnen.
- Das Relaisymbol drücken (rechte obere Ecke). Durch Drücken dieses Symbols wird eine Liste verfügbarer Relais eingeblendet, damit der Pförtner das gewünschte auswählen kann.

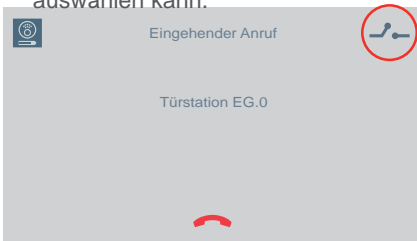

ANRUF NACH ANNAHME (im SPRECHMODUS): Der Pförtner kann zwei Handlungen ausführen:

- Die Türöffnungstaste drücken,  um die Tür zu öffnen.
- Das Relaisymbol drücken (rechte obere Ecke). Durch Drücken dieses Symbols wird eine Liste verfügbarer Relais eingeblendet, damit der Pförtner das gewünschte auswählen kann.

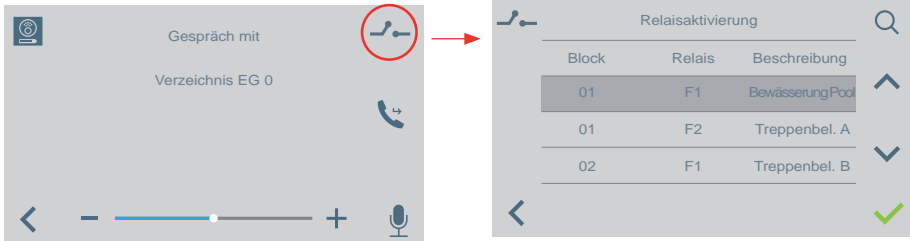



Die Funktionsweise ändert sich dabei nicht, unabhängig davon, ob ein Wohnungsruf oder ein Anruf einer anderen Pförtnerereinheit ohne Abheben eingeht. Bei Anrufannahme durch Abheben gilt das, was in den oben genannten Punkten erwähnt wurde.

AUSWAHL DES PFÖRTNERMODUS

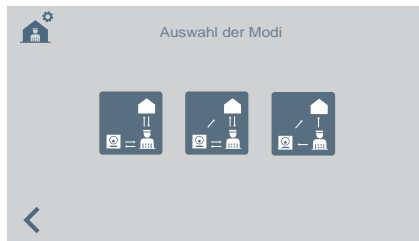
Es muss das Pförtnerpasswort eingegeben werden, das von Werk aus 1111 ist.



Verfügbare Modi:

- 
TAGMODUS
 Alle Anrufe von Türstationen werden durch die Pförtnerereinheit zurückgehalten. Die Wohneinheiten/Türstationen können die Pförtnerereinheit direkt anrufen.
- 
GEMISCHTMODUS
 Sowohl Wohnungen als auch Türstationen können die Pförtnerereinheit direkt anrufen. Es ertönt ein Rufton des eingehenden Anrufs in der Wohnung und die Anrufüberwachung kann auch in der Pförtnerereinheit aktiviert werden. Standardmäßig deaktiviert .

 : Die Anrufe, die von der Türstation aus in die Wohnungen erfolgen, werden nicht über die Pförtnerereinheit geleitet. Der Pförtner kann nur über die Wohnungen und andere Pförtnerereinheit direkt angerufen werden (rotes Symbol).

 : Falls die **Überwachung** des Anrufs über die Pförtnerereinheit aktiviert wird, sieht der Ablauf wie folgt aus: Der Anruf läutet in der Wohnung und falls er nicht innerhalb von 15 Sekunden angenommen wird, läutet es auch an der Pförtnerereinheit. Der Anruf kann nun auch von der Pförtnerereinheit angenommen werden, sobald der Anruf angenommen wird, wird der Rufton am anderen Endgerät unterbunden (grünes Symbol).



Durch Auswahl des Gemischt-Modus wird auf dem Display die Option zur Aktivierung/Deaktivierung der Anrufüberwachung an der Pförtnerereinheit eingeblendet.

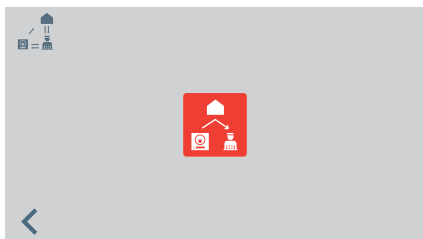

Rotes Symbol - die Überwachungsfunktion der Pförtnerereinheit ist deaktiviert.

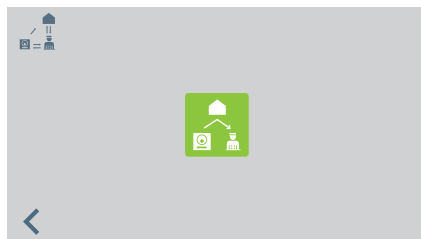

Grünes Symbol - die Überwachungsfunktion der Pförtnerereinheit ist aktiviert.

Durch Drücken des Symbols lässt sich die Anrufüberwachung an der Pförtnerereinheit aktivieren/deaktivieren.

- 
NACHTMODUS

Die Pförtnerereinheit ist inaktiv. Die Rufe gehen direkt zur Wohneinheit.

Der ausgewählte Modus erscheint auf dem Bildschirm des Hauptmenüs.



ANDERE FUNKTIONEN

ANRUF EMPFANGEN

Die Pförtnerereinheit von VEO DUOX PLUS unterscheidet mehrere Anruftypen je nach Herkunft:

- Von einer Wohneinheit
 - Von einer Türstation
 - Von einer Pförtnerereinheit
-) Durch Drücken einer Taste auf der Türstation
) Tagmodus / Mix Modus

Bei allen Anruftypen wird gleichermaßen verfahren.

Wird ein Anruf empfangen, erscheint auf dem Bildschirm die entsprechende Information. Um den Anruf zu beantworten, muss der Hörer abgenommen werden.

Wird nicht innerhalb von 30 Sekunden geantwortet oder drückt man vor dem Antworten das Symbol für Auflegen , wird der Anruf zur Liste der verpassten Anrufe hinzugefügt.

Bitte beachten:

- Die maximale Gesprächsdauer beträgt 90 Sekunden.
- Legt man den Hörer nicht auf, wird davon ausgegangen, dass die Pförtnerereinheit besetzt ist, wie bei einem laufenden Gespräch. Der empfangene Anruf wird zur Liste der verpassten Anrufe hinzugefügt.

IM GESPRÄCH

Befindet sich die Pförtnerereinheit in einem Gespräch, erscheint auf dem Bildschirm die Anrufinformation. Folgende Funktionen können ausgeführt werden:

- Anruflautstärke anpassen.
- Anruf durchstellen.
- Tür öffnen (wenn von Türstation angeläutet wird).

DURCHSTELLEN EINES LAUFENDEN GESPRÄCHS

Um einen Anruf durchzustellen, muss das Symbol für Ruf verbinden gedrückt werden. Der Anruf wird in der Warteschleife gehalten. Auf dem Bildschirm erscheinen zwei Symbole, um auszuwählen, ob der Anruf zu einer Wohneinheit oder einer anderen Pförtnerereinheit verbunden werden soll. Durch drücken eines der Symbole kehrt man zum Bildschirm des gehaltenen Anrufes zurück.

Wählt man aus mit wem man kommunizieren möchte und setzt den Anruf fort, wird man mit diesem verbunden indem man erneut das Symbol für Ruf verbinden drückt. Beide Anrufe werden verbunden.

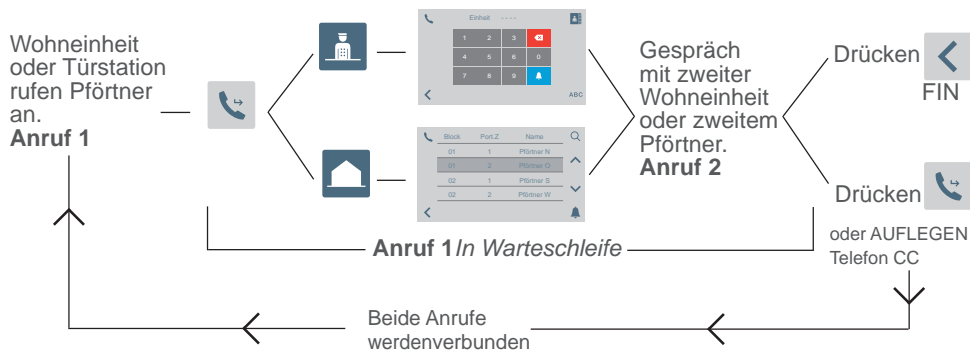

Bitte beachten: Wenn der Pförtner auflegt bevor das Gespräch mit der zweiten Wohneinheit oder dem zweiten Pförtner stattfindet (Anruf 2), wird die Umlegung des Anrufes beendet.



INSTALLATION

Die Pförtnerereinheit von VEO DUOX PLUS verfügt über eine Halterung aus Edelstahl, die auf der Rückseite mit einem Oberflächenschutz durch vier selbstklebende Füße ausgestattet ist, die ein Verrutschen vermeiden und kleine Unregelmäßigkeiten auf der Oberfläche ausgleichen. Für die Montage gibt es einen Wandanschluss (Rosette). Die Montage wird in Figur 5 gezeigt.

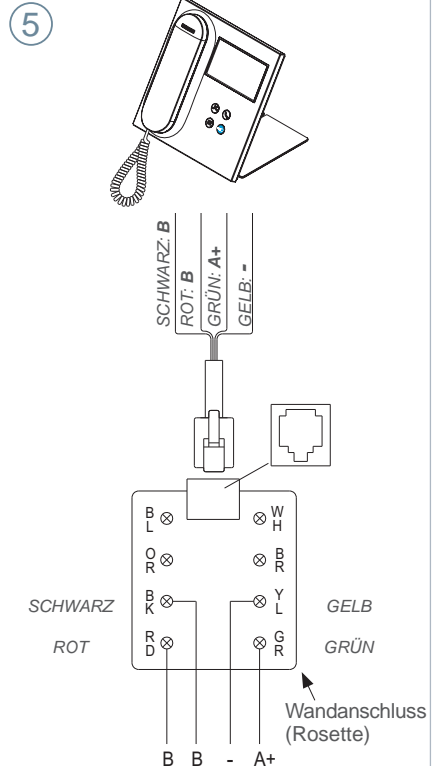
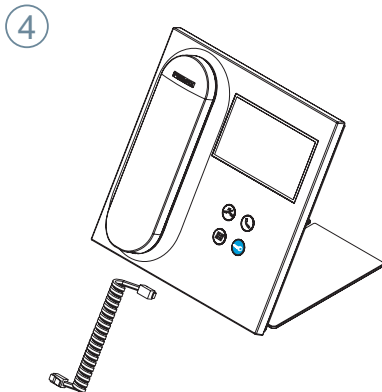
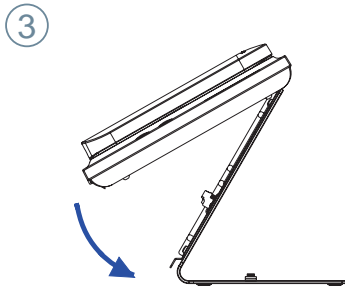
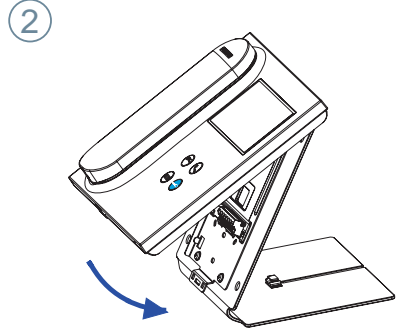
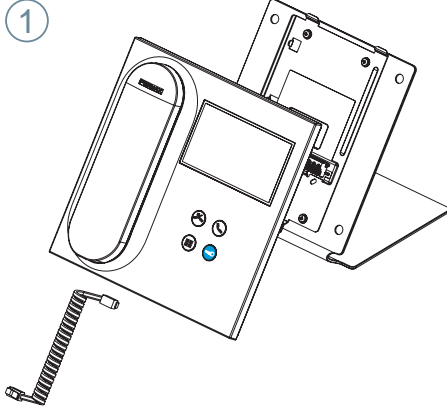



TERMINALS UND KOMPATIBILITÄT

VERBINDUNGSTERMINALS

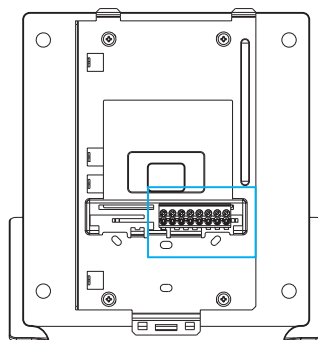
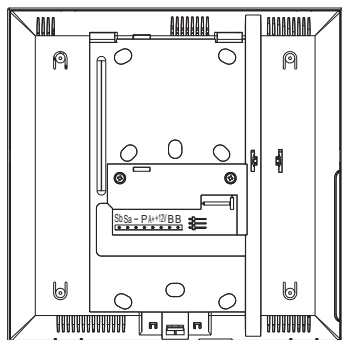

B	B	+12V	A+	P	-	Sa	Sb
---	---	------	----	---	---	----	----

- **B, B:** Bus DUOX PLUS.
- **+12V:** Ausgang mit +12 Vdc. Keine Verwendung.
- **A+, -:** Anschluss Anruferweiterung ref. 2040 / Auslöser für Licht und Klingeln Ref. 2438
- **P:** Eingang Paniksignal. Nicht ausgeführt.
- **-:** Negativ.
- **Sa, Sb:** Bus RS485. Nicht ausgeführt

KOMPATIBILITÄT DER VERSIONEN

Kompatibel mit den angegebenen oder höheren Versionen:

Monitor Veo DUOX: V31.40

Monitor Veo XS DUOX: V31.40

Monitor Ambiance DUOX: Nicht kompatibel

Telefon Citymax DUOX: Nicht kompatibel

Telefon Loft Basic DUOX: Nicht kompatibel

Telefon Loft Basic Plus DUOX: V30.40

Telefon Loft Extra DUOX: V30.40

Telefon iLoft DUOX: V10.10

Türstation DUOX VIDEO: V31.40

Türstation DUOX AUDIO: V30.40

Regenerator 1S DUOX: V10.40

Regenerator 2S DUOX: V11.30

Regenerator 1S Multikanal DUOX: V10.40

Filter DUOX: V1.1



VERKABELUNGSDIAGRAMM

Für eine korrekte Stromversorgung ist es erforderlich, die Portierzentrale über das Netzteil DUOX PLUS Ref. 4825 zu speisen.

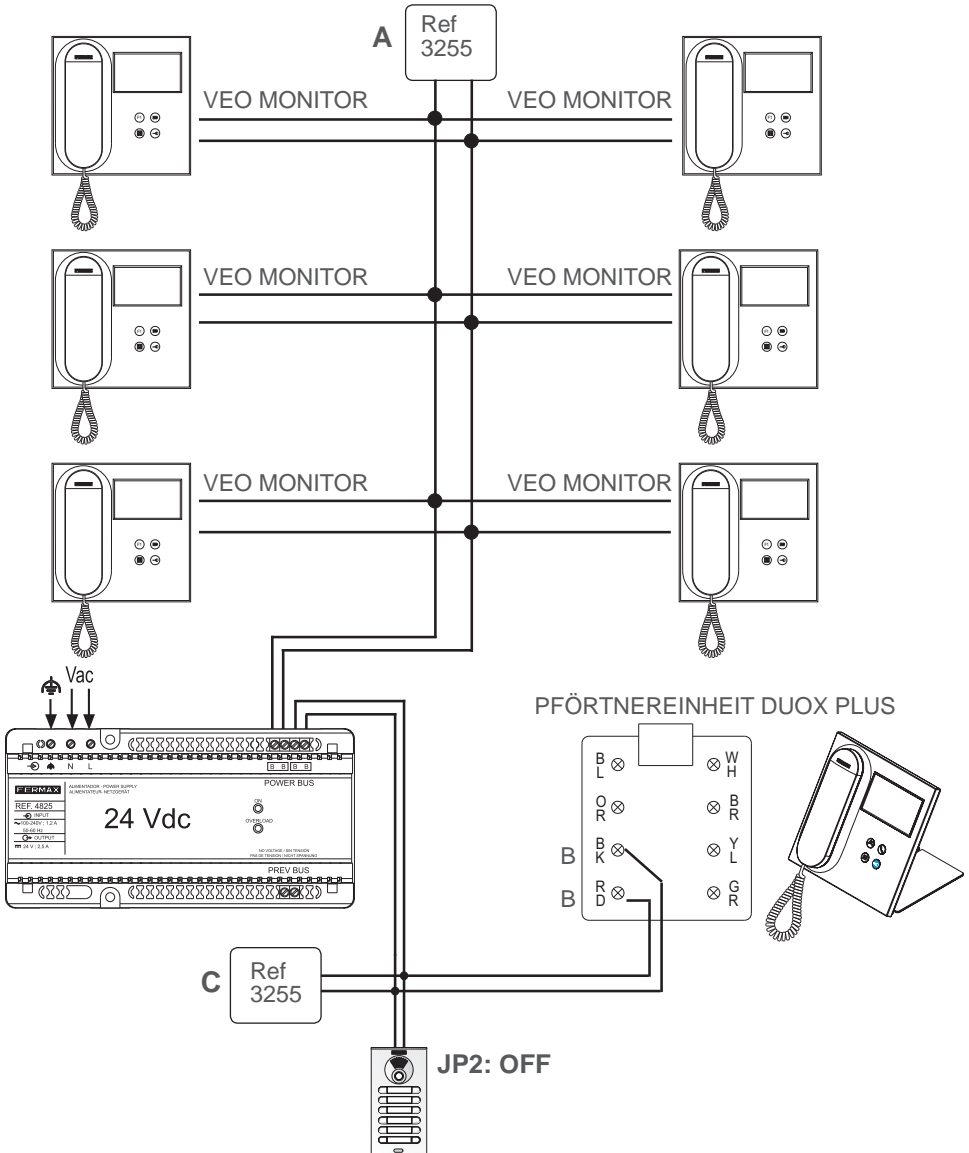

Anschluss Relais für Licht und Klingeln Ref. 2438

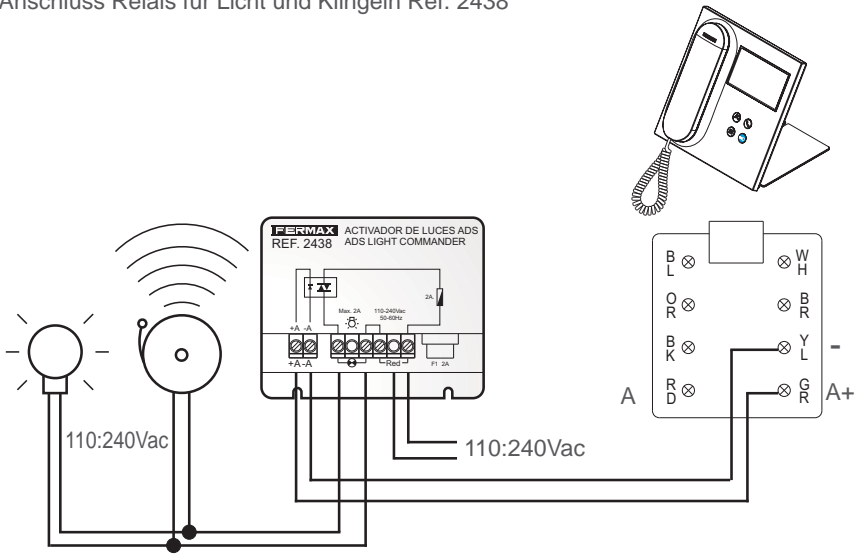

Anschluss Anruferweiterung Ref. 2040

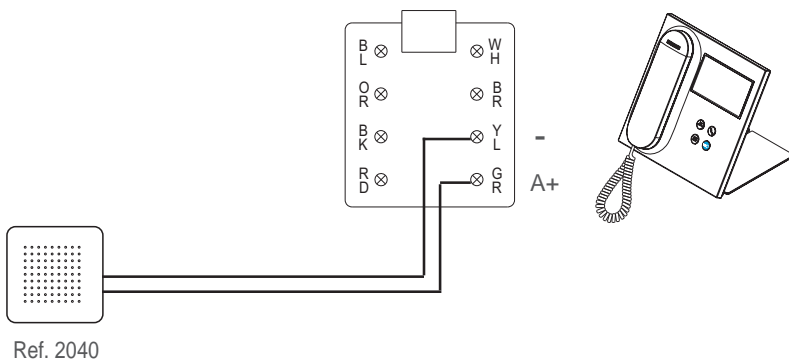

STANDARDEINSTELLUNGEN

Konfigurationswerte ab Werk:	
Sprachen:	Deutsch
Block:	00
Anzahl der Pförtnerereinheiten:	0
Installationscode:	4444
Pförtnercode:	1111
Helligkeit:	4
Format von Datum und Uhrzeit:	DD/MM/AAAA und 24 Stunden
Ruftonlautstärke:	4
Lautstärke Tastenfeld:	0
Gesprächslautstärke:	4
Rufton:	BLEEPER
Modus Pförtnerereinheit:	Nacht
Ausgang externe Klingel:	Deaktiviert

TECHNISCHE MERKMALE

Stromversorgung (<i>ohne Polarität</i>)	18 - 24 VDC
Leistungsaufnahme	
- Minimum: 1,5 W	
- Maximum: 7,7 W	
Anzahl der Pförtnerereinheiten pro Anlage	10 am Haupteingang / 10 pro Block
Betriebstemperatur	[-5, +40 °C] / [23, 104 °F]
Feuchtigkeit	[0 % - 95 %]
OSD Bildschirm	TFT 4.3"
Auflösung	Hor.: 480 Line TV Ver.: 272 Line TV
Abmessungen des Monitors: (ohne Halterung)	200 x 200 x 46 mm - 8" x 8" x 1.8" (Höhe - Breite - Tiefe).

⇄ FUNKTIONALITÄT ZWISCHEN PFÖRTNEREINHEITEN

PFÖRTNEREINHEIT HAUPTINGANG + PFÖRTNEREINHEIT BLOCK

Türstation Haupteingang



Anrufen

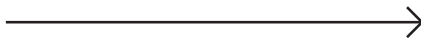

Pförtnerereinheit Haupteingang

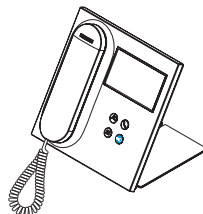

Türstation interner Block

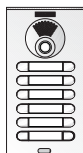

Anrufen

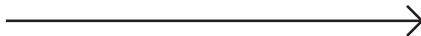

Pförtnerereinheit interner Block

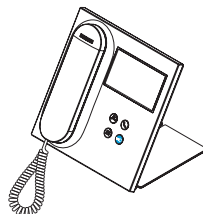

Terminals interner Block

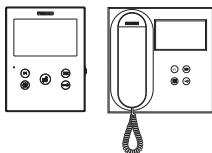

Anrufen



Pförtnerereinheit interner Block

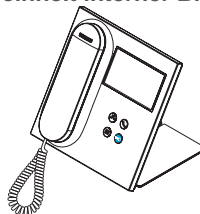

Zum Beispiel:
Anruf vom Terminal aus
Block 2

Die Pförtnerereinheit von
Block 2 empfängt den
Anruf

Pförtnerereinheit Haupteingang

Wenn:

- Nachtmodus 
- Kein 

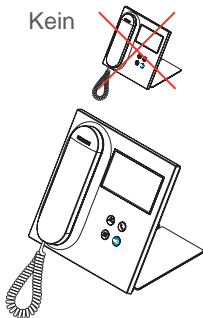

Türstation Haupteingang

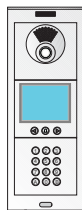

Zum Beispiel:
Anruf zu einem
Terminal in Block 3

Pförtnerereinheit Eingang Block

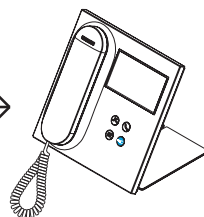
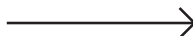

Anrufen



Die Pförtnerereinheit von
Block 3 empfängt den
Anruf

Pförtnerereinheit Haupteingang



Wenn:

- Tagmodus  oder
- Mix Modus 

mit Pförtnerereinheit Eingang

Block

Wenn:

- Tagmodus  oder
- Mix Modus 

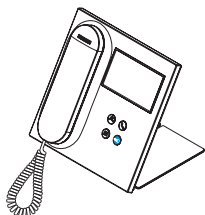

Terminals interner Block

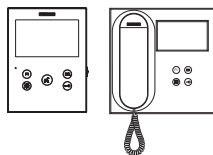

Nicht anrufen



Pförtnerereinheit Haupteingang

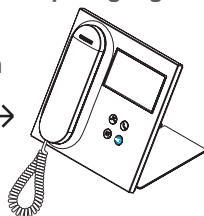

Terminals interner Block

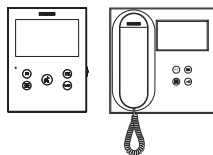

Anrufen

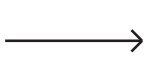

Pförtnerereinheit Eingang Block

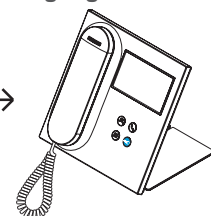



Zum Beispiel:
Anruf vom Terminal aus
Block 2

Die Pförtnerereinheit von
Block 2 empfängt den
Anruf

Pförtnerereinheit Haupteingang



Wenn:

- Tagmodus  oder
- Mix Modus 

mit **Pförtnerereinheit Eingang**

Block

Wenn:

- Nachtmodus 
- Kein 

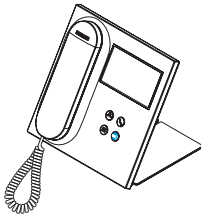

**Terminals
interner Block**

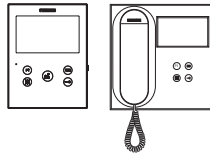

Anrufen



**Pförtnerereinheit
Haupteingang**

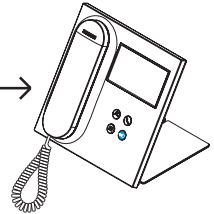

Bitte beachten: Alles hängt von den festgelegten MODI der Pförtnerereinheiten ab. Siehe Kapitel AUSWAHL MODUS PFÖRTNEREINHEIT.



FERMAX

PARABÉNS POR DISPOR DE UM PRODUTO DE QUALIDADE!

A Fermax eletrônica desenvolve e fabrica equipamentos de prestígio que cumprem os mais altos padrões de desenho e tecnologia. Esperamos desfrutar das suas funcionalidades.

Este produto está protegido com as seguintes patentes e modelos de utilidade:

PATENTES: US 9215410, US 9762852, BE1023440, AU2014203706.









MODELOS DE UTILIDADE: ES1187384U, ES1141495U, FR3038192, DE202016000632U1, CN205987229(U).

Publicação técnica de carácter informativo editada pela FERMAX ELECTRÓNICA S.A.U.

A FERMAX ELECTRÓNICA, na sua política de melhoria constante, reserva-se o direito a modificar o conteúdo do presente documento assim como as características dos produtos nele referidos em qualquer momento e sem aviso prévio. Qualquer modificação será refletida em edições posteriores do presente documento.

Cód. 970034FAPb V07_20

ÍNDICE

	DESCRIÇÃO DO PRODUTO	4
	- Botões de controlo	4
	- Ecrã tátil 4.3", navegação, ícones e led	4
<hr/>		
	FUNCCIONAMENTO	5
	1. Comunicaço	5
	1.1 Chamada  vivenda	5
	1.2 Conectar com a botoneira	6
	1.3 Ligar para o porteiro	6
	2. Chamadas perdidas	6
	3. Abrir a porta	6
	4. Volume da chamada	7
	5. Ajustes	7
	5.1 Data e hora	7
	5.2 Volume de presso	8
	5.3 Melodia	8
	5.4 Brilho	8
	5.5 Ecr de bloqueio	8
	5.6 Parmetros (Menu administrador)	9
	5.6.1 Idioma	9
	5.6.2 Senhas	9
	5.6.3 Progr. vivenda / Prog. boto de botoneira udio	9
	5.6.4 Configuraço do tipo de portaria	11
	5.6.5 Agenda	12
	6. Seleço modo de portaria	15
	OUTRAS FUNCCOES	17
	1. Receber chamadas	17
	2. Em conversaço	17
	3. Transferir a chamada em conversaço	17
<hr/>		
	INSTALAÇO	18
<hr/>		
	TERMINAIS E COMPATIBILIDADE	19
	1. Terminais de conexo	19
	2. Compatibilidade de verses	19
<hr/>		
	ESQUEMA DE CABOS	20
<hr/>		
	CONFIGURAÇO PREDEFINIDA	22
<hr/>		
	CARACTERSTICAS TCNICAS	22
<hr/>		
	FUNCIONALIDADE ENTRE PORTARIAS	23

DESCRIÇÃO DO PRODUTO

BOTÕES DE CONTROLO



Botão de acesso direto a chamadas perdidas



Botão de acesso direto à comunicação



Botão menu

Em repouso acede ao menu principal. Estando ativo, se estivermos no menu principal, o ecrã apaga-se. Estando em qualquer outro ecrã, volta ao menu principal.



Botão do trinco

Premir para abrir a porta estando em conversação ou no ecrã correspondente a "Abrir Porta".

ECRÃ TÁTIL 4.3", NAVEGAÇÃO, ÍCONES E LED

A central da portaria VEO DUOX PLUS dispõe de um ecrã tátil de 4.3" através do qual o usuário poderá navegar pelos diferentes ecrã da portaria.

A navegação realiza-se através dos ícones e para seleccioná-los será necessário pressioná-los no ecrã.

A seguir, serão descritos alguns dos ícones de navegação que iremos encontrar na portaria.

GLOSSÁRIO DE ÍCONES

 Retroceder

 Avançar

 Deslocar-se para cima

 Deslocar-se para baixo

 Aumentar

 Diminuir

 Pesquisar

 Teclado Alfanumérico

 Teclado Numérico

 Eliminar entrada (Agenda) / Eliminar Chamadas perdidas

  Confirmar

 Eliminar

A portaria dispõe de um LED:



- Ligado: Portaria com alimentação em repouso (ecrã apagado).
- Apagado: Portaria com ecrã ligado ou sem alimentação.
- A piscar: Existem chamadas perdidas.

FUNCIONAMENTO



COMUNICAÇÃO



Premindo no ícone de comunicação  ou no botão de acesso direto  acedemos a um ecrã onde poderemos seleccionar o tipo de chamada a realizar.

- Vivenda
- Botoneira
- Porteiro

CHAMADA À VIVENDA

Premindo no ícone de chamada à vivenda, aparecerá um ecrã com o teclado numérico para marcar o endereço da vivenda.

Também se pode alterar o teclado alfanumérico (ABC) ou procurar um endereço na agenda .

Premindo no ícone do sino, poderá realizar a chamada.

Da Entrada Geral

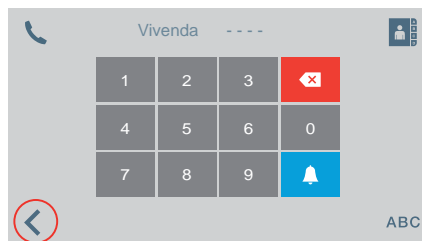
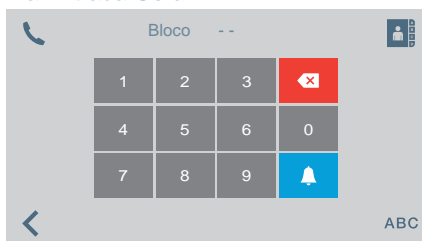

Da Entrada do Bloco

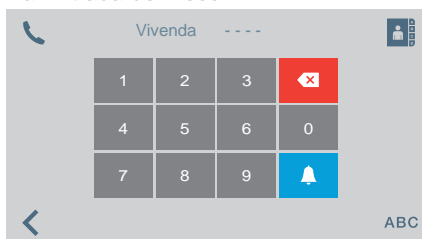

Quando é pressionada, a tela retorna ao menu principal

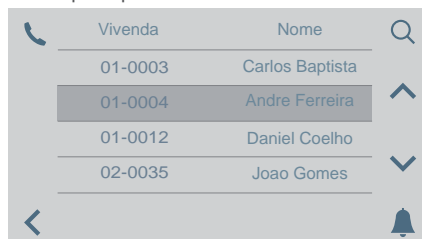

CONECTAR COM PLACA

Bloco	Botoneira	Nome
01	1	Norte
01	2	Este
02	1	Sul
02	2	Oeste

Premindo o ícone correspondente a conectar com uma botoneira, vai aparecer uma lista das botoneiras salvas na agenda.

Conectaremos com a botoneira selecionada premindo o sino.

CHAMADA AO PORTEIRO

Bloco	Centrl	Nome
01	1	Porteiro Norte
01	2	Porteiro Este
02	1	Porteiro Sul
02	2	Porteiro Oeste

Premindo o ícone correspondente a chamar um porteiro, vai aparecer uma lista dos porteiros salvas na agenda.

Conectaremos com o porteiro selecionado premindo o sino.

CHAMADAS PERDIDAS

Data	Hora	Vivenda
01/02	17:10	010003
01/02	11:25	020026
01/02	09:37	010005
01/02	08:45	020017

Premindo no ícone de chamadas perdidas permite-se aceder aos vários registos de chamadas perdidas das vivendas, botoneiras ou portarias.

Notas:

- As listas de chamadas perdidas serão eliminadas se perder a alimentação.
- Se mantivermos premido o ícone  durante mais de 3 segundos eliminaremos todas as chamadas. Esta opção requer confirmação.
- Se houverem várias chamadas perdidas do mesmo endereço, liga-se para esse endereço e estabelece-se comunicação, para eliminar todas as chamadas perdidas desse endereço.

ABRIR PORTA

Abrir porta	Nome
Norte	
Sul	
Este	
Oeste	

Premindo o ícone correspondente a abrir porta aparece uma lista das portas armazenadas na agenda que podem ser abertas a partir de:

- Ícone chave
- Botão trinco (ficará verde durante 3 segundos se houver confirmação de abertura).

VOLUME DA CHAMADA

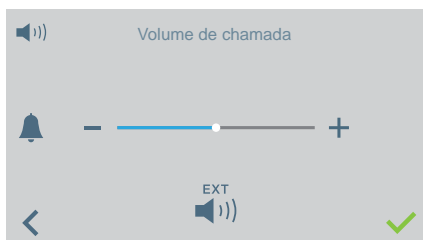

A Partir deste ecrã poderá configurar o volume de receção de chamada.

- Ativação/desativação saída externa (A+, -).
- O modo não incomodar pode ser ativado/desativado (tom de chamada em silêncio):



AJUSTES

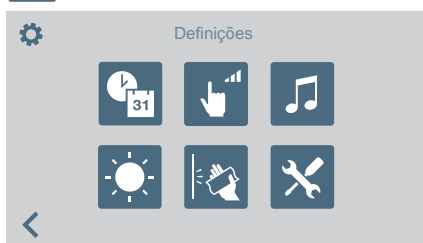

Através de este ícone poderá aceder ao menu de ajustes:

- Data e hora.
- Volume de pressão.
- Seleção de melodias.
- Brilho:
- Bloquear ecrã.
- Parâmetros (menu administrador)

AJUSTES DE DATA E HORA

Para modificar a mudança de horário. Poderá seleccionar entre diferentes formatos.

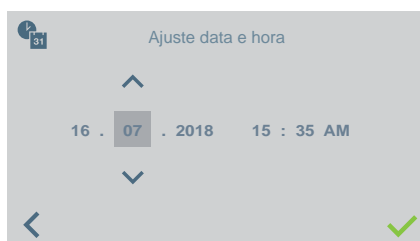
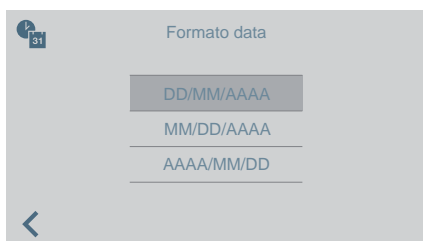

VOLUME DE PRESSÃO

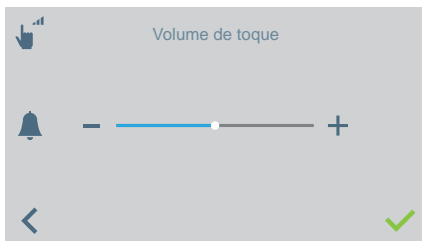

Para modificar o volume de pressão do ecrã tátil.

- O pode ser ativado/desativado.



MELODIA

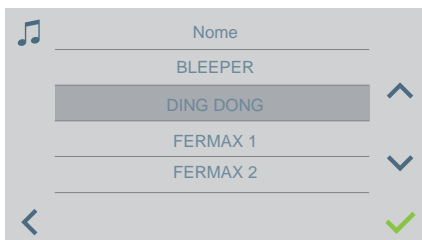

Para selecionar a melodia de chamada da portaria.

AJUSTES DE BRILHO

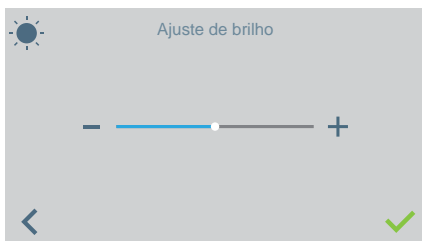

Para selecionar o nível de brilho de ecrã.

ECRÃ DE BLOQUEIO



Premindo no ícone do ecrã de bloqueio inutilizamos o ecrã tátil durante 30 segundos para permitir a sua limpeza. Será mostrada uma contagem regressiva no ecrã indicando o tempo restante.

Nota: Se se receber uma chamada, esta aparece no ecrã ainda quando estiver bloqueado. O ecrã desbloqueia-se sempre que se retirar o auscultador para atender a chamada.

 **PARÂMETROS (MENU DE ADMINISTRADOR)**



O ícone de **Parâmetros** permite-nos aceder ao menu de administrador.

Deve-se introduzir a senha de administrador que por padrão é 4444.

Opções:

- Seleção de idioma.
- Modificar senhas.
- Programar uma vivenda / Programação de botões de botoneiras de áudio para efetuar chamadas diretas à portaria.
- Selecionar o tipo de portaria.
- Ajustes de agenda.

 **Idioma**



Para seleccionar o idioma da portaria de uma lista de idiomas disponíveis.

 **Senha**

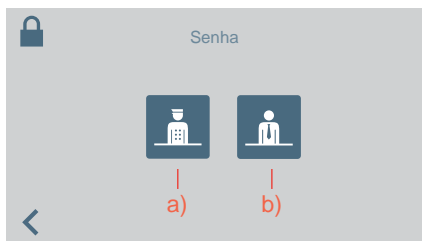

Para modificar as senhas:

- a) Do Porteiro
- b) Do administrador.

Nota: A nova senha será introduzida diretamente (não se realiza confirmação).

 ->  **Programação da vivenda**

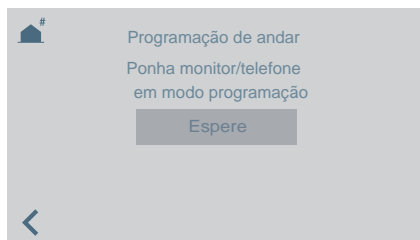

Através da portaria, podemos programar terminais de vivenda. Quando aceder a este ecrã, terá de premir/selecionar o botão de programação no telefone ou monitor a programar.

Posteriormente, aparecerá um teclado para introduzir o endereço que desejamos atribuir à vivenda.

Dispomos de 2 minutos e 30 segundos para realizar todo o processo.

 ->  Programação de botão de botoneiras de áudio para efetuar chamadas à portaria.

Para ligar à portaria a partir de uma botoneira de áudio com o endereço 0 num botão. A botoneira deve estar em modo Mestre para poder atribuir o botão.

*Configurar uma botoneira como Mestre: **Premir o botão SW1** 3 vezes consecutivas rapidamente. Passados 2 segundos, ouve-se um som de confirmação, ativando-se a botoneira como mestre.*

1. Estando a botoneira em modo Mestre, manter SW1 pressionado durante 10 segundos; ouvir-se-á um bip de confirmação e o LED começará a piscar. Isso indica que a botoneira está em modo de programação.

2. Na portaria, selecionar a opção .

A mensagem permanecerá no ecrã durante 5 segundos e, em seguida, a portaria efetuará uma chamada à botoneira programada como Mestre.

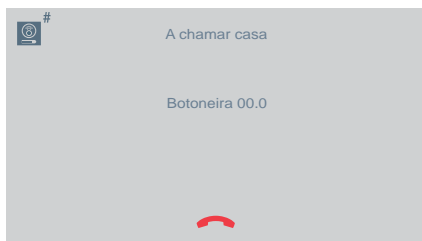
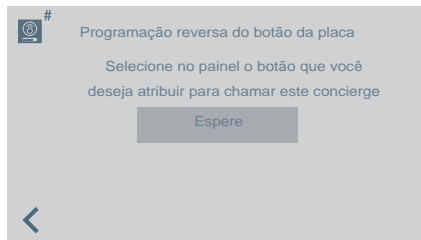

3. Se se levantar o telefone, será possível manter uma conversação como uma chamada normal; depois de finda a chamada à portaria, já terá terminado a sua função e voltará ao ecrã anterior.

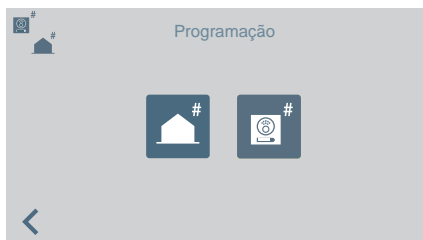

4. Depois de se pousar o telefone, continuando a botoneira em programação, deve-se premir o botão que se deseja associar ao endereço 0; ouve-se uma confirmação com bip-bip. O botão ficará programado com o endereço da portaria à qual tem de ligar.
5. Premir SW1 uma vez para sair da programação.

Configuração do tipo de portaria



Para configurar o endereço da portaria.

Selecionar o tipo de entrada:

- Geral
- Bloco (se se tiver selecionado esta opção, introduzir o número de bloco)

A seguir, introduzir o número da portaria.

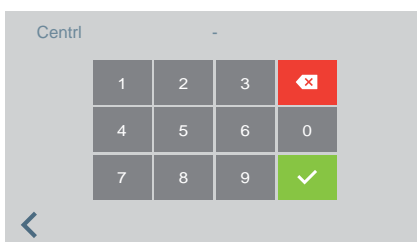
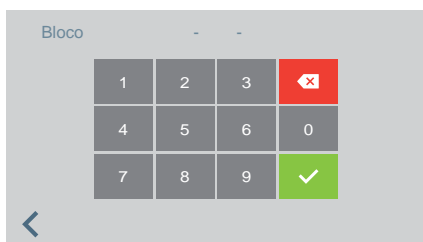

IMPORTANTE:

Mudando a portaria de EG para Bloco ou vice-versa sem passar previamente pelo modo NOITE, os terminais continuam a manter guardado o endereço da portaria antes da sua mudança de EG ou Bloco.

Se a portaria estiver em modo DIA ou em modo MISTO e se acede ao menu de mudança de tipo (EG ou Bloco), no ecrã aparece uma mensagem, advertindo que a ação não pode realizar-se, caso não se passe previamente para o modo NOITE. Deve-se realizar a mudança para o modo NOITE.

Aparece uma mensagem de “ERRO” que o avverte.

Desta maneira, consegue-se o Reset do endereço da portaria em terminais e botoneiras.

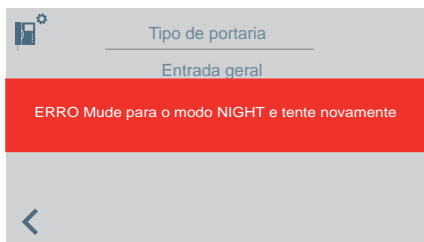

Nota: No caso em que se saia da Portaria e se mude de um bloco para outro, o ecrã de erro não aparecerá e continuará a manter-se a configuração que existia no bloco anterior. Considera-se isso uma utilização incorreta.



Directorias



Para aceder à configuração da agenda ou relés:

- Vivendas.
- Botoneiras
- Porteiros
- Relés.



Habitação



Botoneira



Portaria



Relé

Dependendo da sua seleção, ver-se-á uma lista com as entradas do diretório do elemento selecionado.

No momento de acrescentar ou modificar as entradas da agenda, deve-se realizar o processo de maneira sequencial dependendo do tipo de agenda selecionada, sendo a sequência a seguinte:

- **Vivenda:** Nome > Bloco > Vivenda > Código de chamada
- **Botoneira:** Nome > Seleção tipo de entrada > Bloco (quando proceda) > Sub- Bloco (quando proceda) > Número de botoneira
- **Portaria:** Nome > Seleção tipo de portaria > Bloco (quando proceda) > Número de portaria
- **Relé:** Nome > Seleção tipo de entrada > Bloco (quando proceda) > Relé associado ao botão F1 ou F2.

Vivienda	Nome
01-0003	Carlos Baptista
01-0004	Andre Ferreira
01-0016	daniel Coelho
03-0002(32A)	Joao Gomes

Bloco	Botoneira	Nome
01	1	Norte
01	2	Este
02	1	Sul
02	2	Oeste

Bloco	Centrl	Nome
01	1	Porteiro Norte
01	2	Porteiro Este
02	1	Porteiro Sul
02	2	Porteiro Oeste

Bloco	Relé	Descrição
01	F1	Rega, piscina
01	F2	Luz de escadas A
02	F1	Luz de escadas B
02	F2	Ar cond. hall

Nota: Se a Portaria estiver configurada como Entrada de Bloco, o ecrã do bloco não aparece porque se introduz diretamente o bloco da Portaria.

FUNCIONAMENTO se houver RELÉS configurados

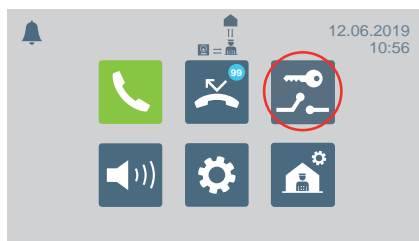
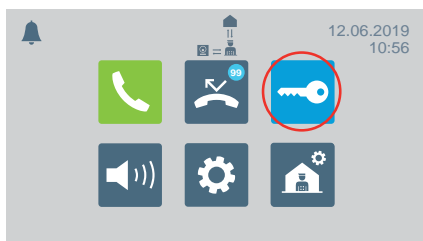

No menu principal, o ícone de abertura de porta muda para mostrar a opção de ativação de relés.

ABRIR PORTA / ATIVAR RELÉ



Premindo o ícone de abrir porta / ativar relés, aparece o ecrã para selecionar uma das duas opções.

ABRIR PORTA

Ver o capítulo FUNCIONAMENTO, no início deste manual.

ATIVAR RELÉ

Ativação de relés, partindo do estado de REPOUSO.

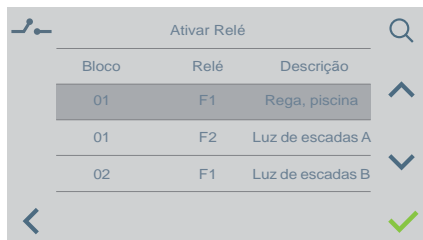

Premando o ícone de ativação de relés, aparece uma lista dos relés guardados no diretório.

Só é necessário escolher um e confirmar, premando .

Ativação de relés em CHAMADA / COMUNICAÇÃO.

É possível ativar um relé ou abrir a porta ao RECEBER uma CHAMADA, tanto SEM ATENDER como ATENDENDO.

CHAMADA SEM ATENDER: O porteiro poderá realizar 2 ações antes de ATENDER:

- Premir o botão físico do trinco , para abertura da porta.
- Premir o ícone de relés (canto superior direito). Premando este ícone, aparecerá a lista dos relés disponíveis, para que o porteiro escolha aquele que deseja ativar.

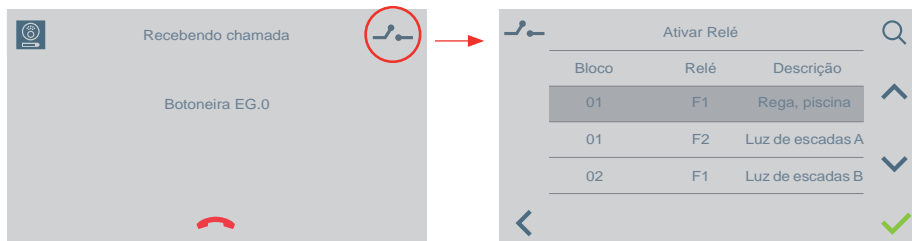

CHAMADA ATENDENDO (em COMUNICAÇÃO): O porteiro poderá realizar 2 ações:

- Premir o botão físico do trinco , para abertura da porta.
- Premir o ícone de relés (canto superior direito). Premando este ícone, aparecerá a lista dos relés disponíveis, para que o porteiro escolha aquele que deseja ativar.

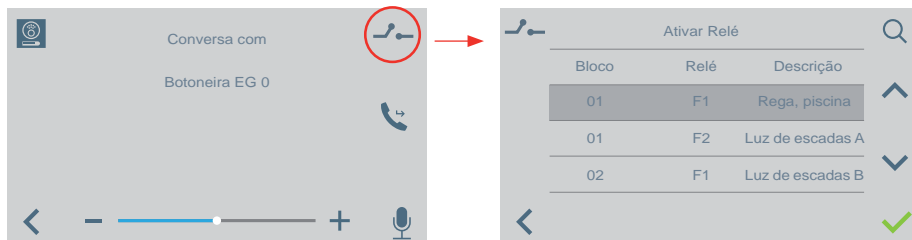





O funcionamento é igual ao que se explicou nos pontos anteriores, caso se receba uma chamada de uma habitação ou de outra portaria sem atender e atendendo

SELEÇÃO MODO DE PORTARIA

Para seleccionar o modo da portaria. Deve-se introduzir a senha do porteiro que por padrão é 1111.



Os modos disponíveis são:

- 
Modo DIA
 Todas as chamadas realizadas a partir das botoneiras são interceptadas pela portaria.
 As vivendas/botoneiras podem ligar para a portaria diretamente.
- 
Modo MISTO
 As habitações/botoneiras podem ligar diretamente à portaria.
- Ouve-se a chamada na habitação e é possível ativar a **monitorização** da chamada também na portaria. Por predefinição, está desativada .
 - : As chamadas às habitações desde a botoneira não passarão pela portaria. Somente as habitações ou outras portarias podem ligar diretamente ao porteiro. (Ícone vermelho).
 - : Caso se ative a **monitorização** da chamada na portaria, funcionará da seguinte forma: Ouve-se a chamada na habitação e, se não se responder dentro de 15 segundos, ouvir-se-á também na portaria. A partir desse momento, a portaria poderá atender e deixará de soar na habitação, ou vice-versa. (Ícone verde).



Selecione o modo misto, vê-se o ecrã para ativar/desativar a monitorização da chamada na portaria.

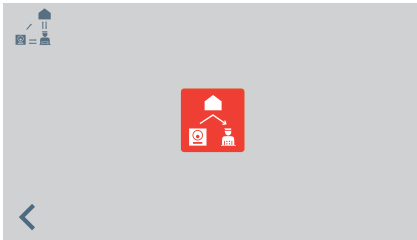

Ícone vermelho, função de monitorização na portaria desativada.

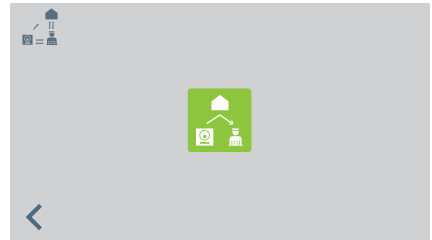

Ícone verde, função de monitorização na portaria ativada.

Premindo o ícone, a monitorização da chamada na portaria é ativada/desativada.

-  Modo NOITE
A portaria não recebe nenhum tipo de chamadas.

O modo selecionado aparecerá no ecrã do menu principal.



OUTRAS FUNÇÕES

RECEBER CHAMADAS

A Central de Portaria VEO DUOX PLUS distingue vários tipos de chamadas, dependendo da sua proveniência:

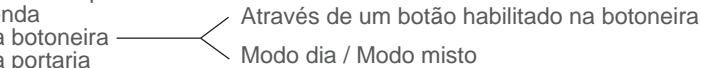
- Da vivenda
 - De uma botoneira
 - De uma portaria
- 

Em todas elas, a atuação será idêntica.

Ao receber uma chamada, aparecerá no ecrã a informação correspondente. Para atender a chamada será necessário retirar o auscultador.

Se não se responder em 30 segundos ou se se premir o ícone de chamada no atendida antes de responder será acrescentada à lista de chamadas perdidas.



Notas:

- O tempo máximo de conversação é de 90 segundos.
- Perante qualquer evento, se o auscultador permanecer retirado, será considerado que a portaria está ocupada, como se houvesse uma conversação em curso. A chamada recebida neste caso, será acrescentada à lista de chamadas perdidas.

EM CONVERSAÇÃO

Enquanto a portaria estiver em conversação, a informação sobre a chamada aparece no ecrã. Podem ser realizadas as seguintes funções:

- Regular o volume da chamada.
- Transferir a chamada.
- Abrir a porta (se for de botoneira).

TRANSFERIR A CHAMADA EM CONVERSAÇÃO

Para transferir a chamada, ao premir o ícone de transferência, a chamada ficará temporalmente em espera. Aparecem dois ícones no ecrã para indicar se desejamos transferir a chamada a uma vivenda ou a outra portaria. Premindo qualquer um dos ícones, iremos para o ecrã da realização de chamada correspondente.

Quando tivermos selecionado com quem desejamos comunicar e procedamos a realizar a chamada, conectaremos com a mesma premindo novamente o ícone de transferência. Colocam-se ambas as chamadas em conversação.

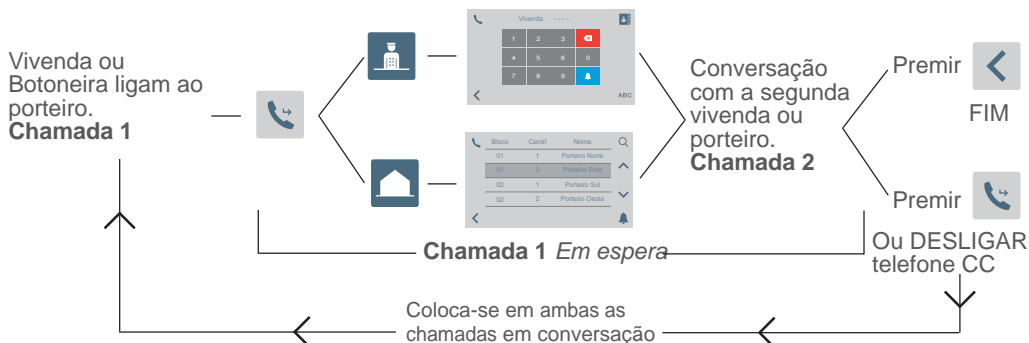

Nota: Se o porteiro desligar o auscultador antes da conversação com a segunda vivenda ou porteiro (**Chamada 2**), finaliza o transferir a chamada.

INSTALAÇÃO

A central de portaria VEO DUOX PLUS inclui um suporte de aço inoxidável com uma proteção na superfície do assento através de quatro pés auto-adesivos, que evitam o deslocamento e absorvem pequenas irregularidades da superfície. Possui uma tomada de parede (tomada) para a instalação. Apresenta-se já ligado na figura 5.

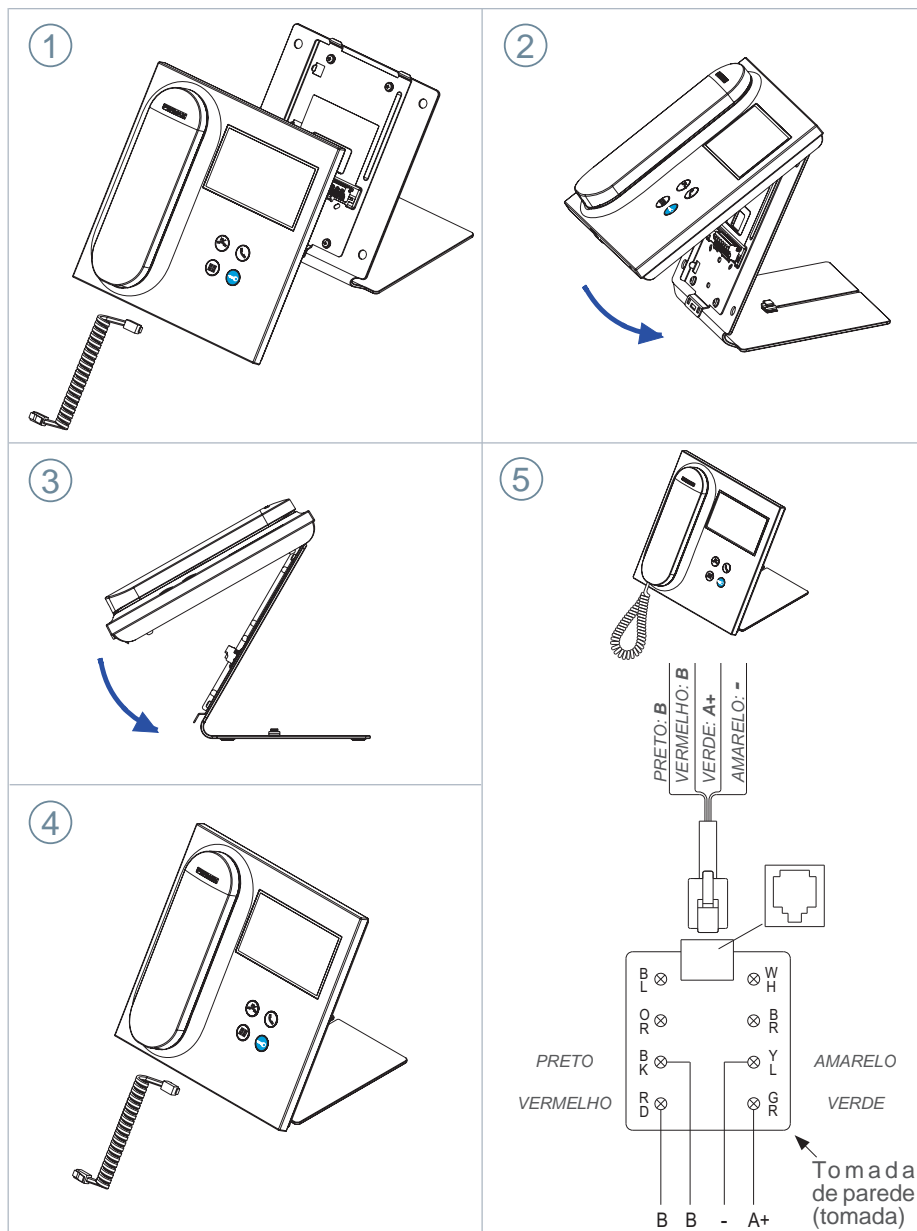



TERMINAIS E COMPATIBILIDADE

TERMINAIS DE CONEXÃO

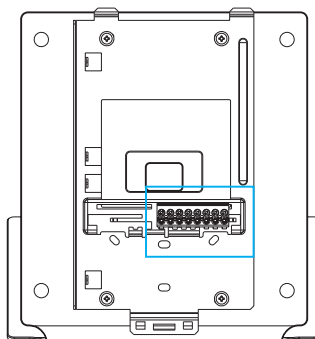
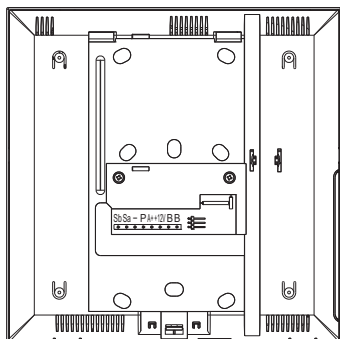

B	B	+12V	A+	P	-	Sa	Sb
---	---	------	----	---	---	----	----

- **B, B:** Bus DUOX PLUS.
- **+12V:** Saída de +12 Vdc. Sem utilização.
- **A+, -:** Conexão Prolongador de chamada ref 2040 / Ativador de Luzes e campainhas Ref. 2438.
- **P:** Entrada sinal pânico. Sem utilização.
- **-:** Negativo.
- **Sa, Sb:** Bus RS485. Sem utilização

COMPATIBILIDADE DE VERSÕES

Compatível com as versões indicadas ou superiores a:
Monitor Veo DUOX: V31.40
Monitor Veo XS DUOX: V31.40
Monitor Ambiance DUOX: No Compatible
Telefone Citymax DUOX: Não Compatível
Telefone Loft Basic DUOX: Não Compatível
Telefone Loft Basic Plus DUOX: V30.40
Telefone Loft Extra DUOX: V30.40
Telefone iLoft DUOX: V10.10
Botoneiras DUOX VIDEO: V31.40
Botoneiras DUOX AUDIO: V30.40
Regenerador 1S DUOX: V10.40
Regenerador 2S DUOX: V11.30
Regenerador 1S Multicanal DUOX: V10.40
Filtro DUOX: V1.1



ESQUEMAS DE CABOS

Para uma alimentação adequada, o concierge deve ser alimentado pelo la fonte de alimentação DUOX PLUS ref. 4825.

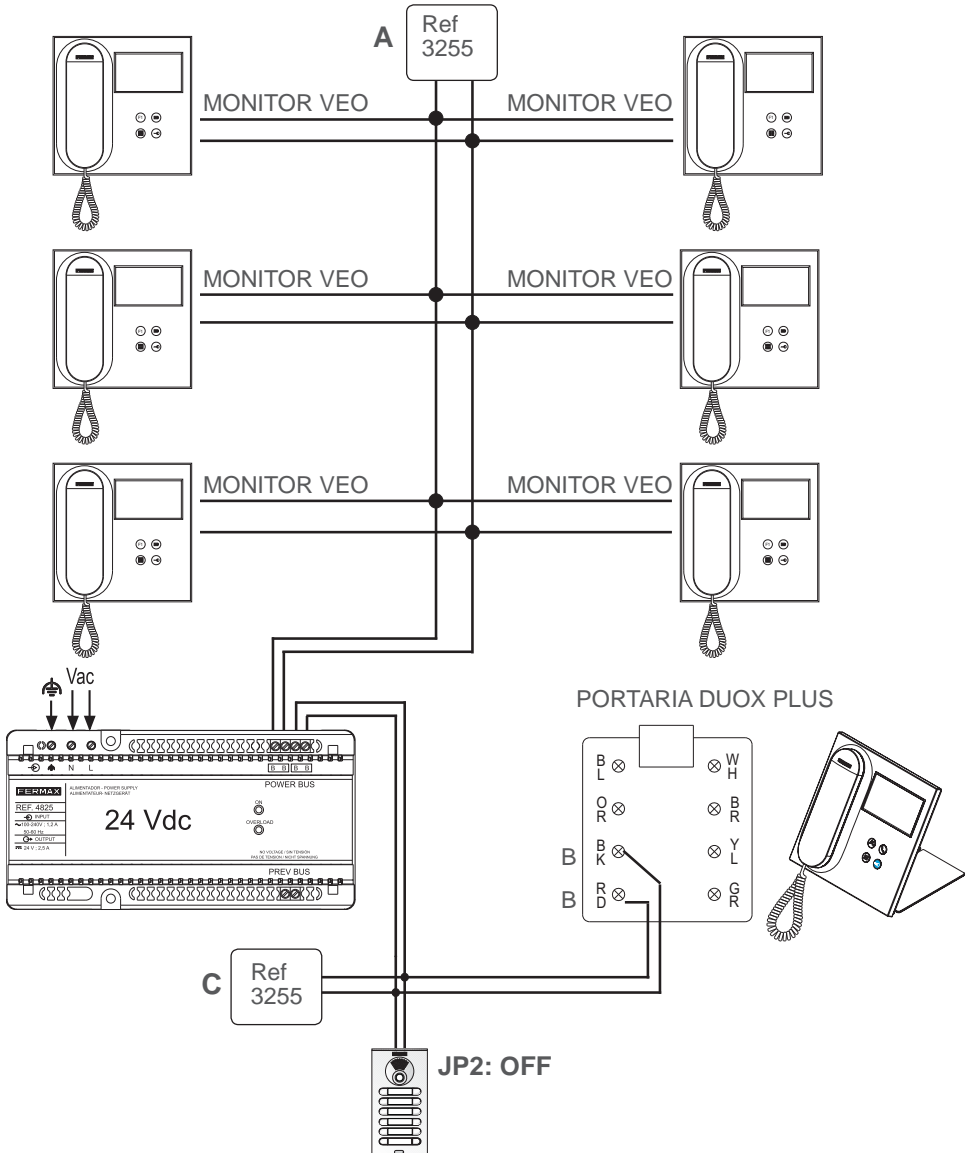

Conexão Ativador de Luzes e campainhas Ref. 2438

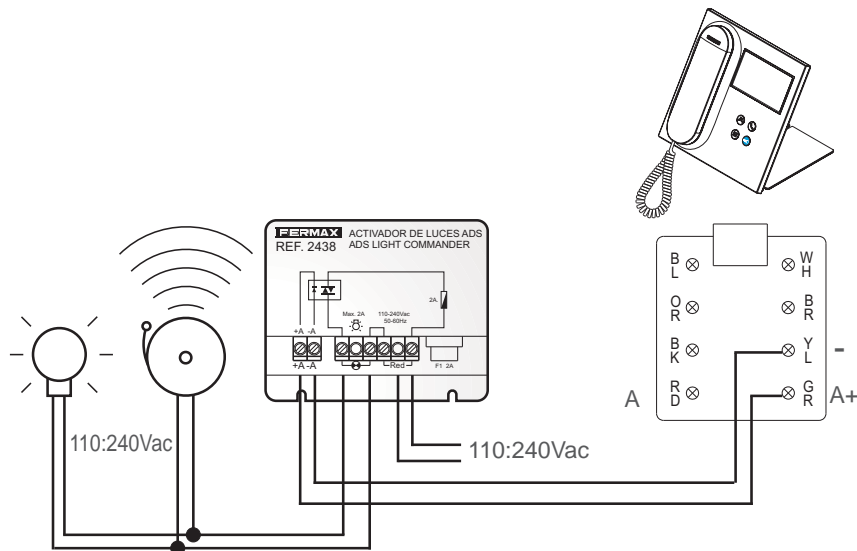

Conexão Prolongador de chamada Ref. 2040

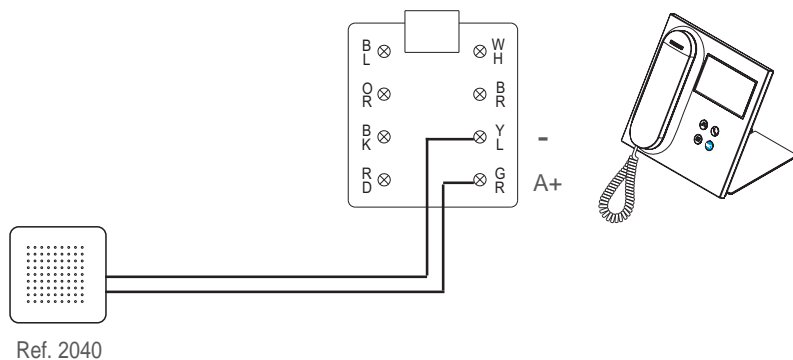

CONFIGURAÇÃO PADRÃO

Valores de configuração padrão:	
Idioma:	Espanhol
Bloco:	00
Número de portaria:	0
Código de instalador:	4444
Código de porteiro:	1111
Brilho:	4
Formato de data e hora:	DD/MM/AAAA e 24 Horas
Volume de chamada:	4
Volume de pressão:	0
Volume de conversação:	4
Melodia:	BLEEPER
Modo de portaria:	Noite
Saída da campainha externa:	Desabilitado

CARACTERÍSTICAS TÉCNICAS

Alimentação (<i>sem polaridade</i>)	18 - 24 Vdc
Consumo	
- mínimo: 1,5 W	
- máximo: 7,7 W	
Número de portarias por instalação	10 em EG / 10 por Bloco
Temperatura de funcionamento	[-5, +40 °C] / [23, 104 °F]
Humidade	[0% - 95%]
Ecrã OSD	TFT 4.3"
Resolução:	Hor.: 480 Line TV Ver.: 272 Line TV
Dimensões monitor: (Sem suporte)	200 x 200 x 46mm - 8" x 8" x 1.8" - (Altura x Largura x Profundidade)

↔ FUNCIONALIDADE ENTRE PORTARIAS

PORTARIA ENTRADA GERAL + PORTARIA BLOCO

Botoneira Entrada Geral



Chama



Portaria Entrada Geral

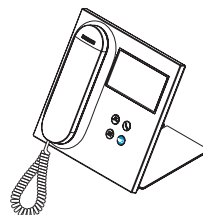

Botoneira Bloco interior

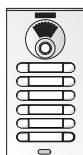

Chama



Portaria Bloco interior

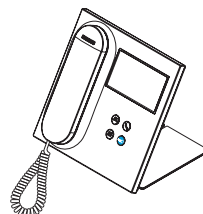

Terminais Bloco interior

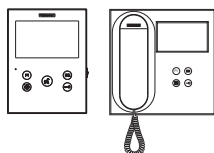

Chama

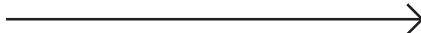

Portaria Bloco interior

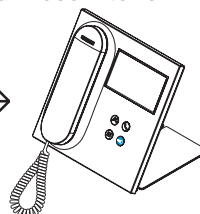



Por exemplo:
Chamada do terminal
do Bloco 2

Recebe a chamada à
portaria do bloco 2

Portaria Entrada Geral

Se estiver:

- Modo Noite 
- Não existe 

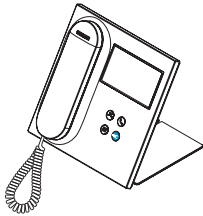

Botoneira Entrada Geral



Portaria Entrada Bloco

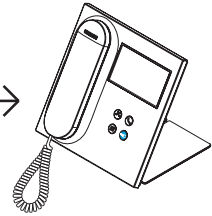

Chama





Por exemplo:
Chamada a um
terminal do Bloco 3

Recebe a chamada à
portaria do Bloco 3



Portaria Entrada Geral

Se estiver:

- Modo Dia  ou 
- Modo Misto 

com **Portaria Entrada Bloco**

Se estiver:

- Modo Dia  ou 
- Modo Misto 

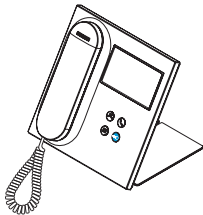

Terminais Bloco interior

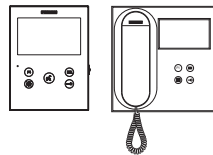

NÃO Chama



Portaria Entrada Geral

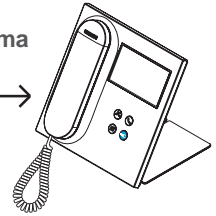

Terminais Bloco interior

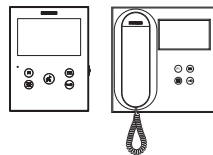

Chama



Portaria Entrada Bloco

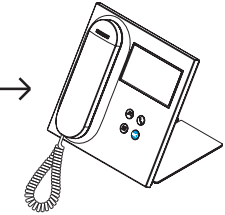



Por exemplo:
Chamada do terminal
do Bloco 2

Recebe a chamada à
portaria do bloco 2



Portaria Entrada Geral

Se estiver:

- Modo Dia  ou
- Modo Misto 

com **Portaria Entrada Bloco**

Se estiver:

- Modo Noite 
- Não existe 

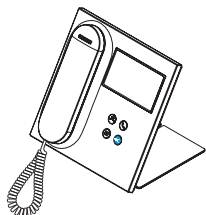

**Terminais
Bloco interior**

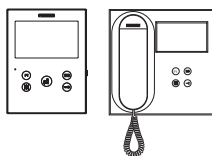

Chama



**Portaria
Entrada Geral**

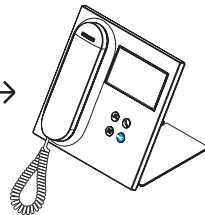

Nota: Tudo vai depender dos MODOS estabelecidos nas portarias. Ver capítulo SELEÇÃO MODO DE PORTARIA.



Avd. Tres Cruces, 133
46017 Valencia
Spain

Pour de plus amples renseignements, rendez-vous sur www.fermax.com

Contact : tec@fermax.com / www.fermax.com/contact

Für weitere Information siehe www.fermax.com

Kontakt: tec@fermax.com / www.fermax.com/contact

Para informação detalhada, visite www.fermax.com

Contacto: tec@fermax.com / www.fermax.com/contact