

Réf. : 24517
Réf. : 3390

Relevé de tension	
- ; +	18v
- ; L	16,5v à 17,5v

Réf. : 24517
Réf. : 3390

Section de câble	
jusqu'à 50m	8/10
de 50 à 100m	1mm ²
de 100 à 150m	1.5mm ²
de 150 à 200m	2mm ²

Câble 5918 (100m)	
4 fils de 1mm ²	
1 paire de 0,5 mm ²	

Etabli Par : LAKEHAL Omar

Réf. : 24517
Réf. : 3390

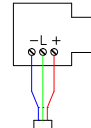

Réf. : 24517
Réf. : 3390

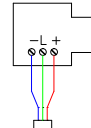

Domino
Résistance
10 Kohms

Relevé de tension	
- ; +	18v
- ; L	16,5v à 17,5v

Réf. : 24517
Réf. : 3390

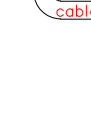

Réf. : 24517
Réf. : 3390



Domino

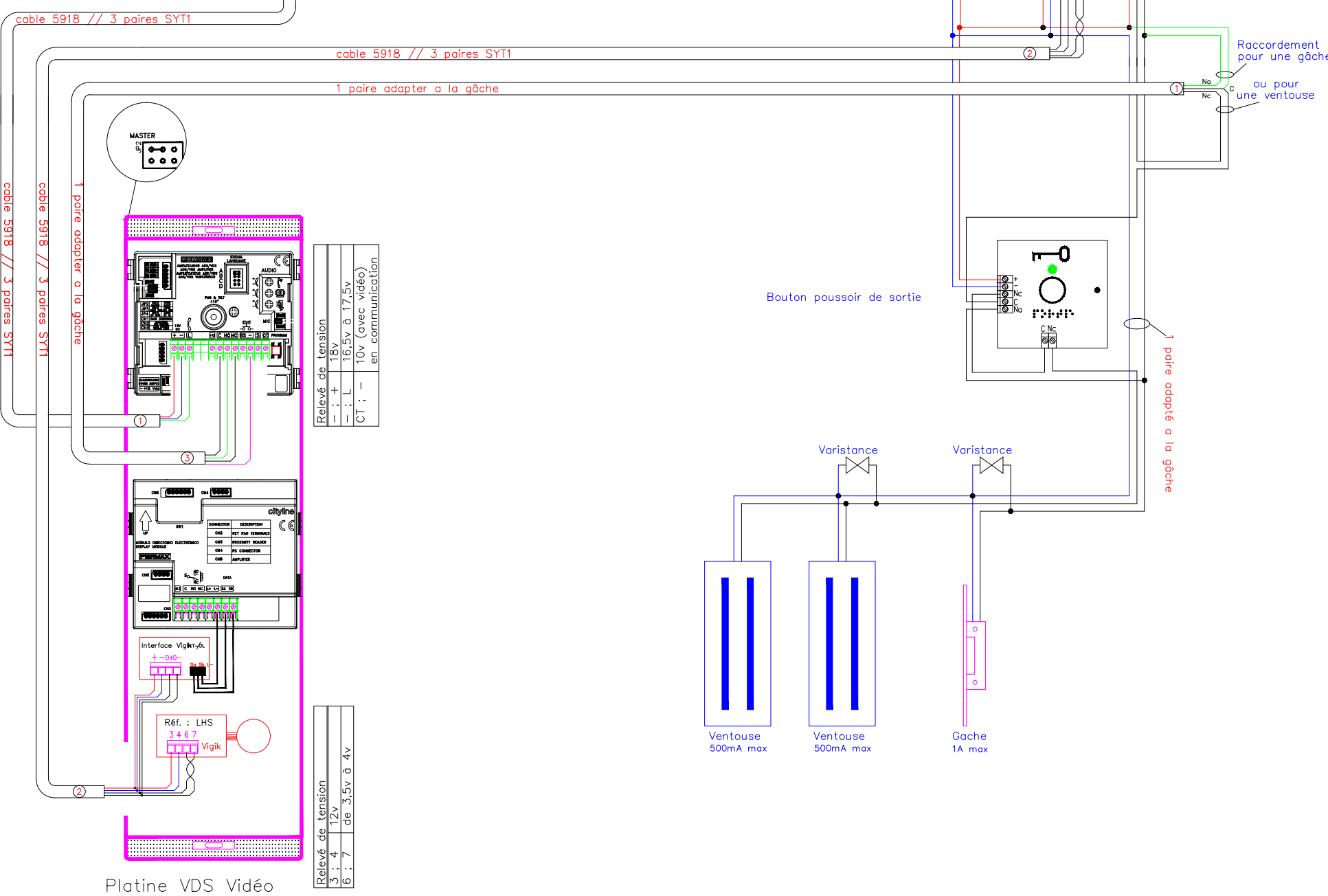
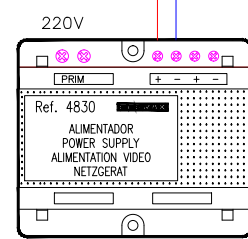
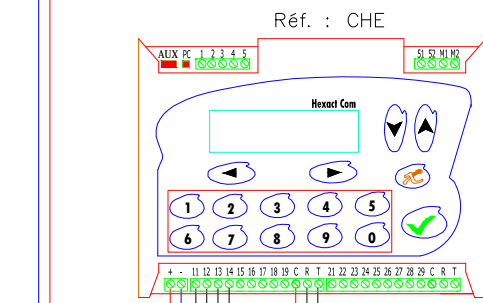
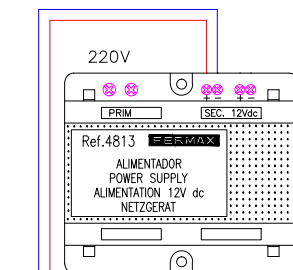

Platine VDS Vidéo

Relevé de tension	
- ; +	18v
- ; L	16,5v à 17,5v
CT ; -	10v (avec vidéo) en communication

Relevé de tension	
3 ; 4	12v
5 ; 7	de 3,5v à 4v

Schéma VDS avec une CHE + INT-LE Poste Audio



Réf : HV0114-02-BP